



Eolis io

ES Instrucciones
PT Instruções
EL Οδηγίες χρήσης
TR Kullanım talimatları

PL Instrukcja obsługi
CS Návod
HU Útmutató
RO Instrucțiuni



VERSIÓN TRADUCIDA DEL MANUAL ORIGINAL

Este manual es aplicable a todos los productos Eolis io cuyas versiones se encuentran disponibles en el catálogo en vigor.

ÍNDICE

1. Introducción	2	3. Uso y mantenimiento	10
1.1. Ámbito de aplicación	2	3.1. Función Viento	10
1.2. Responsabilidad	2	3.2. Funciones de viento y lluvia en modo de Seguridad	10
1.3. Normas de seguridad específicas	2	3.3. Funciones de viento y lluvia en modo Confort	11
1.4. Contenido	2	3.4. Preguntas acerca de Eolis io	11
1.5. Herramientas necesarias	3		
1.6. El Eolis io en detalle	3		
2. INSTALACIÓN	3	4. Datos técnicos	12
2.1. Consejos de instalación	3		
2.2. Cableado	3		
2.3. Puesta en marcha	6		
2.4. Fijación	8		
2.5. Trucos y consejos de instalación	8		

ASPECTOS GENERALES

Normas de seguridad



Peligro

Señala un peligro que provoca inmediatamente la muerte o lesiones graves.



Advertencia

Señala un peligro susceptible de provocar la muerte o lesiones graves.



Precaución

Señala un peligro susceptible de provocar lesiones leves o moderadamente graves.



Atención

Señala un peligro susceptible de dañar o destruir el producto.

1. INTRODUCCIÓN

1.1. ÁMBITO DE APLICACIÓN

Eolis io es un sensor de viento equipado con la tecnología de radio io-homecontrol®.

Asociado directamente con motores io-homecontrol® para toldos de terraza, toldos verticales, pérgolas, parasoles orientables o contraventanas, el Eolis io permite controlar de forma automática estas aplicaciones cuando el viento sopla por encima del umbral ajustado previamente.

Eolis io no es compatible con un motor de energía solar o de batería.

El umbral de sensibilidad al viento viene ajustado de fábrica de forma predeterminada; no obstante, puede ajustarse en el sensor según las necesidades y las condiciones climáticas reales.

1.2. RESPONSABILIDAD

Lea atentamente este manual antes de instalar y usar el Eolis io.

El sensor Eolis io debe ser instalado por un profesional de la motorización y la automatización de la vivienda conforme a las instrucciones de Somfy y a la reglamentación aplicable en el país de puesta en marcha.

Queda prohibido utilizar el sensor Eolis io fuera de cualquier campo de aplicación descrito más arriba. Ello conllevaría, como cualquier incumplimiento de las instrucciones que figuran en este manual, la exclusión de toda responsabilidad por parte de Somfy y la anulación de la garantía.

Tras la instalación del sensor Eolis io, el instalador debe informar a sus clientes de las condiciones de uso y de mantenimiento del sensor y debe facilitarles las instrucciones de uso y mantenimiento. Cualquier operación del Servicio posventa que deba realizarse en el sensor Eolis io requiere la intervención de un profesional de la motorización y la automatización de la vivienda.

Antes de su instalación, compruebe la compatibilidad de este producto con los equipos y accesorios asociados.

Somfy declina cualquier responsabilidad en caso de destrucción del material ocurrida durante un incidente climático no detectado por el sensor.

En caso de duda durante la instalación del sensor Eolis io o si desea obtener información adicional, consulte a un representante de Somfy o visite el sitio web www.somfy.com.

1.3. NORMAS DE SEGURIDAD ESPECÍFICAS

Atención

Para no dañar el Eolis io:

- Evite los golpes.
- Evite las caídas.
- No lo sumerja nunca.
- No utilice nunca productos abrasivos ni disolventes para su limpieza.
- No lo limpie con un chorro de agua ni con agua a alta presión.



Asegúrese de que el sensor esté siempre limpio y compruebe que funciona correctamente con regularidad.

Este sensor no protege los productos automatizados en caso de ráfagas fuertes de viento. En caso de condiciones meteorológicas muy adversas, asegúrese de que los productos automatizados estén recogidos.

1.4. CONTENIDO

	Denominación	Cantidad
A	Sensor Eolis io	1
B	Cable (según versiones)	1
C	Tornillos	2
D	Tacos	2

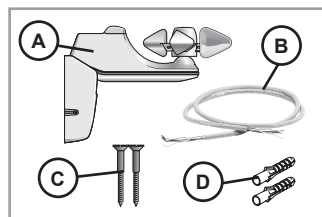

1.5. HERRAMIENTAS NECESARIAS

- Taladro y broca
- Destornillador de estrella
- Destornillador plano
- Lápiz
- En función de la versión de sensor, algunos de los accesorios necesarios para la instalación no vienen incluidos en el paquete:
 - Cable acorde con la normativa vigente en el país de instalación (según versiones).

1.6. EL EOLIS IO EN DETALLE

	Denominación
E	Anemómetro
F	Cubierta de protección
G	Pie de fijación
H	Botón PROG
I	LED de Viento
J	Potenciómetro de Viento

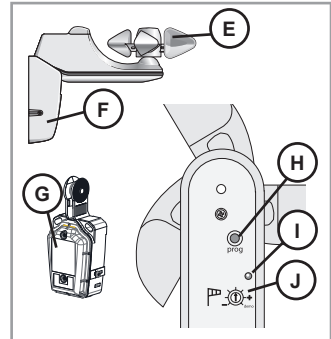

2. INSTALACIÓN

2.1. CONSEJOS DE INSTALACIÓN

- Seleccione un emplazamiento donde la detección de viento sea máxima y no se vea interferida por ningún obstáculo. Instale el sensor en una zona que no se encuentre al abrigo del viento.
- Instale el sensor a proximidad del producto que va a controlar.
- Nunca debe instalar el sensor debajo del producto automatizado.
- Monte siempre el sensor con el anemómetro (E) en la parte superior.

① La forma articulada del sensor Eolis io permite montarlo en paredes o techos con una inclinación máxima de 15°.

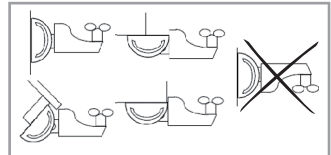

2.2. CABLEADO

2.2.1. Cableado del Eolis io

Atención



Para preservar la estanqueidad del producto, realice las operaciones de desmontaje y cableado en un lugar protegido del polvo, de la humedad o de la presencia de cuerpos extraños.

- 1) Corte la alimentación eléctrica.
- 2) Desmonte la cubierta de protección (F).

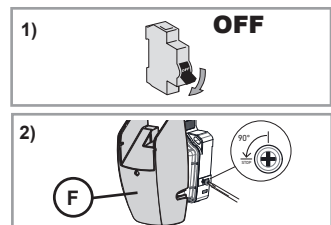

- 3) Afloje la parte delantera (K) del pie de fijación para acceder a la regleta de bornes.

Atención

△ La tapa situada bajo el anemómetro no debe desmontarse en ningún caso.

- 4) Afloje la lengüeta metálica de la izquierda (L).

- 5) Perfore la almohadilla estanca izquierda (M).

Atención

△ *Nunca desmonte la almohadilla estanca.*
 • La perforación de la almohadilla no debe ser superior al diámetro del cable para poder conservar la estanqueidad.

- 6) Pase el cable (B) a través de la almohadilla estanca.

- 7) Conecte el cable de alimentación (B) al sensor con la regleta de bornes izquierda con la identificación «230V» (N).

- 8) Apriete la lengüeta metálica (L): el cable debe pasar por debajo de la lengüeta.

Atención

△ La funda del cable debe sobresalir de la lengüeta un mínimo de 2 mm.

① Para añadir el cableado de un sensor de lluvia Ondeis, pase al capítulo 2.2.2.

- 9) Compruebe la presencia, el buen estado y la posición de la junta (V) antes de volver a montar la tapa.

- 10) Apriete la parte delantera (K) del pie de fijación.

Atención

△ Apriete los tornillos hasta el tope para garantizar la estanqueidad del pie de fijación.

Para terminar la instalación, pase al capítulo 2.3.

2.2.2. Cableado del sensor de lluvia Ondeis al sensor Eolis io

Atención

△ *Además de las instrucciones del presente manual, deben seguirse las instrucciones detalladas del manual del sensor de lluvia Ondeis.*
 • Para preservar la estanqueidad del producto, realice las operaciones de desmontaje y cableado en un lugar protegido del polvo, de la humedad o de la presencia de cuerpos extraños.

① Para cablear un sensor de lluvia Ondeis tras el procedimiento del capítulo 2.2.1., pase directamente a la etapa 4).

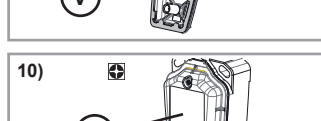
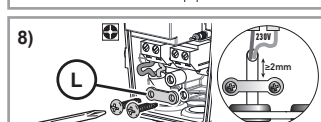
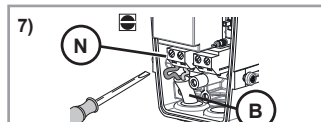
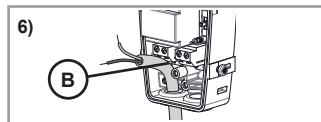
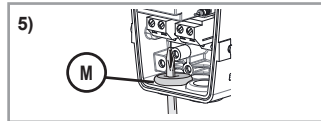
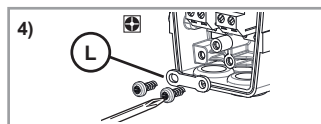
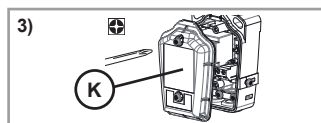

Para añadir el cableado del sensor de lluvia Ondeis posteriormente con el Eolis io ya instalado, siga el procedimiento indicado a continuación:

1) Corte la alimentación eléctrica.

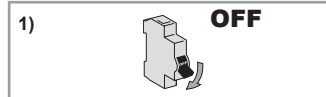

2) Desmonte la cubierta de protección (F).

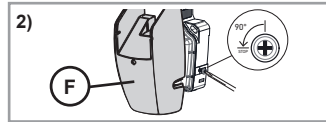

3) Afloje la parte delantera (K) del pie de fijación para acceder a la regleta de bornes.

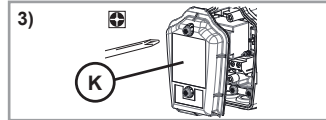

Atención
 La tapa situada bajo el anemómetro no debe desmontarse en ningún caso.

4) Afloje la lengüeta metálica de la derecha (O).

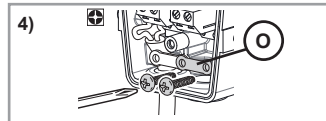

5) Perfore la almohadilla estanca de la derecha (P).

Atención

- Nunca desmonte la almohadilla estanca.
- La perforación de la almohadilla no debe ser superior al diámetro del cable para poder conservar la estanqueidad.

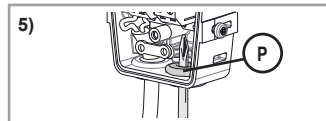

6) Pase el cable de salida del Ondeis (Q) a través de la almohadilla estanca de la derecha.

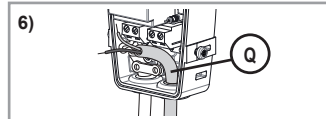

7) Conecte el cable de salida del sensor Ondeis (R) al sensor Eolis io con la regleta de bornes derecha con la identificación «RAIN» (S).

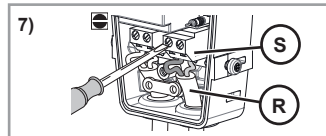

8) Apriete la lengüeta metálica (T): el cable debe pasar por debajo de la lengüeta.

Atención
 La funda del cable debe sobresalir de la lengüeta un mínimo de 2 mm.

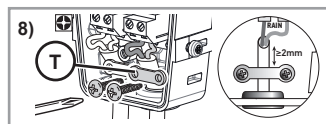

2.2.3. Activación del sensor de lluvia Ondeis

Presentación de las modalidades de uso

El sensor de lluvia Ondeis, cuando está cableado al sensor Eolis io, puede configurarse según dos modalidades de uso: el modo Seguridad o el modo Confort.

- En modo **Seguridad**, cuando el sensor Ondeis detecta lluvia, el producto automatizado se coloca en posición de seguridad. Esta posición viene determinada por el tipo de producto automatizado y permite protegerlo de la lluvia.
- En modo **Confort**, cuando el sensor Ondeis detecta lluvia:
 - Si está vinculado con el Eolis io a un punto de mando bidireccional io Somfy de tipo TaHoma o Connexoon, siga las instrucciones de dicho punto de mando;
 - de lo contrario, el producto automatizado se desplazará hasta su final de carrera inferior. Este modo permite, por ejemplo, proteger a los usuarios de la lluvia bajo el toldo.

Selección de la modalidad de uso

De forma predeterminada, el botón de selección de modo (U) está en posición central: el sensor de lluvia Ondeis no está activado.

Para activarlo, seleccione un modo en el pie de fijación del sensor Eolis io:

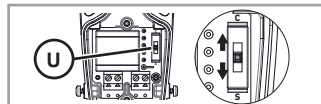

- Sitúe el botón de selección de modo en **C**: el sensor de lluvia está en modo **Confort**.
- Sitúe el botón de selección de modo en **S**: el sensor de lluvia está en modo **Seguridad**.



Atención

No utilice herramientas para manipular el botón de selección de modo (U).

Montaje del pie de fijación

1) Compruebe la presencia, el buen estado y la posición de la junta (V) antes de volver a montar la tapa.

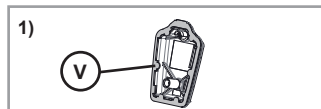

2) Apriete la parte delantera (K) del pie de fijación.

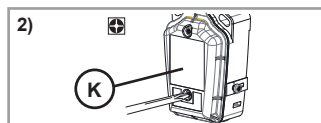

Atención

Apriete los tornillos hasta el tope para garantizar la estanqueidad del pie de fijación.

2.3. PUESTA EN MARCHA

2.3.1. Vinculación del Eolis io con un motor o receptor io

① Condición previa: El producto automatizado ya debe estar ajustado y vinculado con un punto de mando 1W io-homecontrol®.

1) Encienda.



2) Pulse durante unos 2 s el botón PROG del punto de mando 1W io Somfy vinculado con el producto automatizado hasta que el producto automatizado realice un movimiento de subida y bajada.

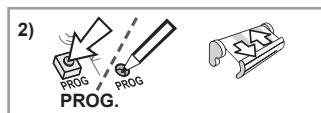

3) Pulse brevemente el botón PROG del Eolis io.

El producto automatizado realiza un nuevo movimiento de subida y bajada.

El sensor Eolis io está vinculado.

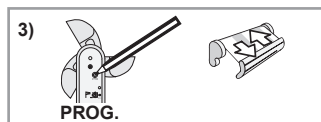

Repita este procedimiento para vincular el sensor Eolis io con otros motores o receptores.

Para la vinculación con un punto de mando io-homecontrol® de una marca asociada o de un punto de mando bidireccional io Somfy, consulte el manual correspondiente.

Si el Eolis io está cableado con un sensor de lluvia Ondeis, también puede vincularse con un punto de mando bidireccional io Somfy de tipo TaHoma o Connexoon a través del Eolis io: seleccione el modo Confort y consulte el manual correspondiente.

2.3.2. Control de la vinculación del Eolis io

1) Coloque el producto automatizado en su final de carrera inferior.

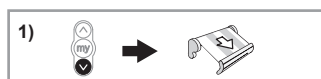

- 2) Gire el potenciómetro Viento (J) hasta la posición *Demo*.
El producto automatizado realiza un movimiento de subida y bajada.

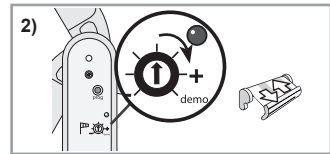

- 3) Haga girar el anemómetro (E) con la mano para simular el viento.
El producto automatizado se coloca en posición de seguridad de forma automática al cabo de 2 s.
El sensor Eolis io está vinculado con este motor o receptor io.

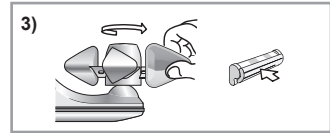

Atención

Nunca deje el potenciómetro de viento en la posición Demo.

2.3.3. Ajuste del umbral de sensibilidad al viento

Tabla de valores umbral

- ① Además del valor en km/h y del número de parpadeos que indican el nivel ajustado, se facilita a título informativo el valor correspondiente en la escala de Beaufort.

Umbrales	1	2	3	4	5	6
km/h	28	38	49	61	74	88
Número de parpadeos	★	★★	★★★	★★★★	★★★★★	★★★★★★
Correspondencia en Beaufort	Bf 5	Bf 6	Bf 7	Bf 8	Bf 9	Bf 10

Ajuste inicial

Sitúe el potenciómetro de viento (J) en el umbral que mejor se adapte al tipo de producto automatizado en función de la tabla de umbrales.

Al cabo de unos 2 s, el LED Viento parpadea un número de veces para indicar el nivel del umbral ajustado.

Ajuste del valor umbral

El ajuste del umbral de sensibilidad se puede modificar en función de las necesidades y de las condiciones climáticas reales.

- 1) Gire el potenciómetro hacia la derecha o hacia la izquierda hasta que el LED de viento (I) se encienda de color verde fijo:
El umbral de sensibilidad del sensor de viento está ajustado en el valor de viento actual.

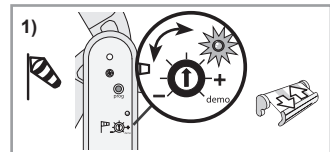

- ① Nota:

- LED de viento apagado: El umbral de sensibilidad ajustado no se ha alcanzado; la velocidad del viento es inferior al umbral ajustado: el producto automatizado no se mueve.
- LED de viento encendido de color verde fijo: se ha alcanzado el umbral de sensibilidad; la velocidad del viento supera el umbral ajustado: el producto automatizado se coloca en posición de seguridad.

- 2) Compruebe si el producto automatizado responde de forma automática cuando el viento sopla por encima del umbral ajustado y que, en estas condiciones, el producto automatizado no sufre daño alguno.



Si el producto automatizado no responde según lo esperado, modifique el umbral de sensibilidad:

- Gire el potenciómetro hacia el más (+) para aumentar el umbral de sensibilidad: la activación de la posición de seguridad en el producto automatizado se producirá con un viento más fuerte.
- Gire el potenciómetro hacia el menos (-) para disminuir el umbral de sensibilidad: la activación de la posición de seguridad en el producto automatizado se producirá si sopla un viento más débil.

2.4. FIJACIÓN

- 1) Haga dos taladros alineados horizontalmente y separados 38 mm entre sí.
- 2) Introduzca los tacos (D) (utilice los tacos suministrados o un modelo adecuado para el soporte).
- 3) Fije el pie de fijación del sensor (G) en la pared con los tornillos (C) suministrados.
- 4) Introduzca la cubierta de protección (F) en el pie de fijación (G) hasta oír un «clac».
- 5) Fije la cubierta de protección (F) en el pie de fijación con los tornillos.
- 6) Conecte el cable (B) a la alimentación.

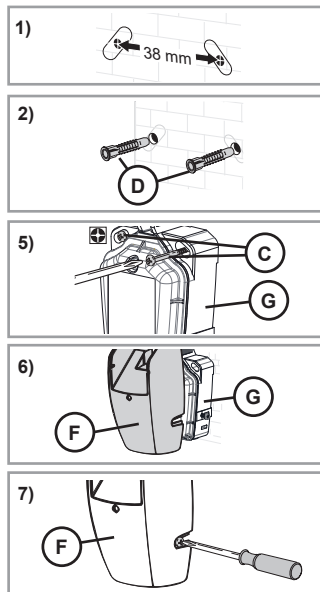

2.5. TRUCOS Y CONSEJOS DE INSTALACIÓN

2.5.1. Preguntas acerca de Eolis io

Problemas	Posibles causas	Soluciones
Resulta imposible vincular el sensor con el motor o con el receptor io.	La memoria del motor o del receptor está llena.	Desvincule al menos uno de los sensores para poder asociar el sensor Eolis io.
	El sensor se ha fijado en una parte metálica.	Desplace el sensor para alejarlo de la parte metálica.
	El sensor no está dentro del alcance de la señal de radio del motor o del receptor io.	Desplace el sensor para acercarlo al motor o al receptor io.
El producto automatizado sube cada hora.	El sensor está estropeado.	Compruebe el funcionamiento del producto automatizado con el punto de mando io. Compruebe el funcionamiento del sensor en el motor con el modo <i>Demo</i> . Sustituya el sensor si es defectuoso, véase 2.5.4 .
	El sensor no está dentro del alcance de la señal de radio del motor o del receptor io.	Desplace el sensor para acercarlo al motor o al receptor io.
El producto automatizado no sube de manera automática cuando empieza a soplar viento.	El sensor no funciona por un cableado incorrecto.	Compruebe el cableado del sensor, véase 2.2 .
	El sensor no está vinculado con el motor ni con el receptor io.	Vincule el sensor con el motor o con el receptor io, véase 2.4 .
	El umbral está mal ajustado.	Modifique el umbral, véase 2.4.4 .
	La recepción de la señal de radio está alterada por equipos de radio externos (por ejemplo, un auricular Hi-Fi).	Apague los equipos de radio situados en las inmediaciones.

2.5.2. Desvinculación de Eolis io de un motor o de un receptor io

El procedimiento para desvincular el Eolis io de un motor o de un receptor io es idéntico al de la vinculación, véase el capítulo 2.4.1.

2.5.3. Sustitución de un Eolis io roto o averiado

- 1) Pulse el botón PROG del punto de mando local io Somfy hasta que el producto automatizado efectúe un breve movimiento de subida y bajada (≈ 2 s).
- 2) Pulse el botón PROG. (H) del nuevo Eolis io **durante 7 segundos**:
El LED del nuevo Eolis io (I) se enciende de color verde al cabo de 2 s y permanece encendido durante 5 s:
Todos los sensores rotos o averiados se borran de la memoria de los motores o receptores io.

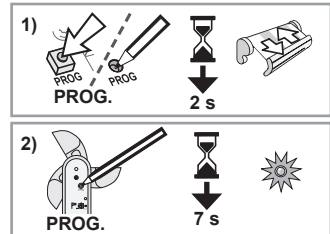

- 3) Vincule el nuevo Eolis io con los motores o receptores io, véase el capítulo 2.4.1.

2.5.4. Restablecimiento del Eolis io a su configuración de origen

- 1) Pulse el botón PROG. (H) del Eolis io **durante 7 segundos**:

El LED se ilumina de color verde al cabo de 2 s y se apaga tras 7 s:

El Eolis io ha restablecido los ajustes originales y se han eliminado los puntos de mando bidireccionales io.

- 2) Para utilizar de nuevo el Eolis io será preciso volver a realizar la puesta en marcha completa, véase 2.4.

2.5.5. Desmontaje del Eolis io

Atención



- Para preservar la estanqueidad del producto, realice las operaciones de desmontaje y cableado en un lugar protegido del polvo, de la humedad o de la presencia de cuerpos extraños.
- La tapa situada bajo el anemómetro no debe desmontarse en ningún caso.

- 1) Corte la alimentación eléctrica.
- 2) Afloje los tornillos situados en la cubierta de protección (F) y desencaje la cubierta de protección (F) del pie de fijación (G).
- 3) Afloje la parte delantera del pie de fijación (K) para retirar la tapa y acceder a las regletas de bornes y al selector de modo.
- 4) En caso necesario, afloje los tornillos que sujetan el pie de fijación a la pared.

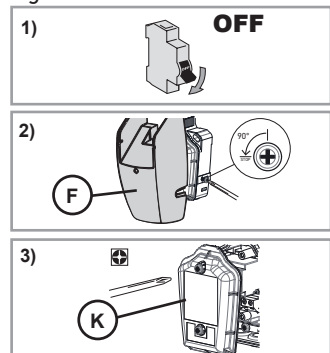

3. USO Y MANTENIMIENTO

Este producto no requiere ni debe someterse a ninguna operación de mantenimiento.

3.1. FUNCIÓN VIENTO

3.1.1. Empieza a soplar el viento

Cuando la velocidad del viento sobrepasa el umbral de sensibilidad ajustado:

- El LED de Viento se enciende de color verde fijo.
- Los productos automatizados asociados con el sensor Eolis io se colocan de forma automática en la posición de seguridad.

① *Es imposible impedir la respuesta de los productos automatizados y cambiarlos de posición mientras sopla el viento por encima del umbral ajustado.*

3.1.2. El viento deja de soplar

Cuando el sensor Eolis io detecta la ausencia de viento durante 30 s:

- El LED de Viento se apaga.
- Se pueden accionar los productos automatizados en modo manual.
- No obstante, todos los automatismos aún permanecen bloqueados durante 11 min 30 s.

3.2. FUNCIONES DE VIENTO Y LLUVIA EN MODO DE SEGURIDAD

Aplicable cuando un sensor de lluvia Ondeis está cableado al sensor Eolis io y está seleccionado el modo Seguridad.

3.2.1. Empieza a soplar viento o llueve

Cuando la velocidad del viento supera el umbral de sensibilidad ajustado o el sensor de lluvia Ondeis detecta lluvia:

- El LED de Viento se enciende de color verde fijo.
- Los productos automatizados asociados con el sensor Eolis io se colocan de forma automática en la posición de seguridad.

① *Es imposible impedir la respuesta de los productos automatizados y cambiarlos de posición mientras sopla el viento por encima del umbral ajustado o el sensor Ondeis detecte lluvia.*

3.2.2. El viento deja de soplar, pero sigue lloviendo

El producto automatizado permanece en posición de seguridad mientras el sensor Ondeis detecte lluvia.

3.2.3. El viento sigue soplando, pero deja de llover

El producto automatizado permanece en posición de seguridad mientras el sensor Eolis io detecte que el viento sopla por encima del umbral ajustado.

3.2.4. Deja de soplar viento y deja de llover

Cuando el sensor Eolis io detecta la ausencia de viento durante 30 s y el sensor Ondeis ya no detecta lluvia:

- El LED de Viento se apaga.
- Se pueden accionar los productos automatizados en modo manual.
- No obstante, todos los automatismos aún permanecen bloqueados durante 11 min 30 s.

3.3. FUNCIONES DE VIENTO Y LLUVIA EN MODO CONFORT

Aplicable cuando un sensor de lluvia Ondeis está cableado con el sensor Eolis io y está seleccionado el modo Confort.

3.3.1. Empieza a soplar viento (y llueve o no llueve)

Cuando la velocidad del viento sobrepasa el umbral de sensibilidad ajustado:

- El LED de Viento se enciende de color verde fijo.
- Los productos automatizados asociados con el sensor Eolis io se colocan de forma automática en la posición de seguridad.

① *Es imposible impedir la respuesta de los productos automatizados y cambiarlos de posición mientras sopla el viento por encima del umbral ajustado.*

3.3.2. Deja de soplar viento y no llueve

Cuando el sensor Eolis io detecta la ausencia de viento durante 30 s y el sensor Ondeis no detecta lluvia:

- El LED de Viento se apaga.
- Se pueden accionar los productos automatizados en modo manual.
- No obstante, todos los automatismos aún permanecen bloqueados durante 11 min 30 s.

3.3.3. El viento deja de soplar y llueve

Cuando el sensor Eolis io detecta la ausencia de viento durante 30 s y el sensor Ondeis detecta lluvia:

- Si está vinculado a través el Eolis io con un punto de mando bidireccional io Somfy de tipo TaHoma o Connexoon, se activa la configuración programada según el caso.
- No obstante, los automatismos aún permanecen bloqueados durante 11 min 30 s. Si transcurrido ese tiempo, el sensor Ondeis detecta lluvia a través del Eolis io, los productos automatizados se desplazarán de forma automática hasta su final de carrera inferior.

3.4. PREGUNTAS ACERCA DE EOLIS IO

Problemas	Posibles causas	Soluciones
El producto automatizado no sube de manera automática cuando empieza a soplar viento.	La recepción de la señal de radio está alterada por equipos de radio externos (por ejemplo, un auricular Hi-Fi).	Apague los equipos de radio situados en las inmediaciones.
	El umbral está mal ajustado.	Ajuste el umbral, véase 2.4.4.
El producto automatizado sube cada hora.	El sensor está estropeado.	Póngase en contacto con un instalador.

4. DATOS TÉCNICOS

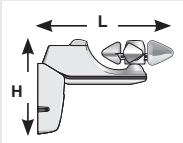
Frecuencia de radio	868-870 MHz io-homecontrol® bidireccional tribanda
Bandas de frecuencia y potencia máxima utilizadas	868.000 MHz - 868.600 MHz p.a.r. < 25 mW 868.700 MHz - 869.200 MHz p.a.r. < 25 mW 869.700 MHz - 870.000 MHz p.a.r. < 25 mW
Índice de protección	IP 34
Aislamiento eléctrico	Clase II
Alimentación eléctrica	230 V 50 Hz
Temperatura de uso	Entre - 20 °C y + 50 °C
Dimensiones en mm (L x H)	236 x 160 mm
	
Número máximo de motores asociados	Ilimitado



En virtud del presente documento, SOMFY ACTIVITES SA declara que el equipo de radio objeto de las presentes instrucciones es conforme con las exigencias de la Directiva de radio 2014/53/UE y los demás requisitos básicos de las Directivas europeas aplicables.

Encontrará el texto completo de la declaración de conformidad con la UE en www.somfy.com/ce.

VERSÃO TRADUZIDA

Estas instruções aplicam-se a todas as versões do Eolis io cujas variantes estão disponíveis no catálogo em vigor.

ÍNDICE

1. Introdução	14	3. Utilização e manutenção	22
1.1. Âmbito de aplicação	14	3.1. Função Vento	22
1.2. Responsabilidade	14	3.2. Funções vento e chuva em modo Segurança	22
1.3. Instruções específicas de segurança	14	3.3. Funções vento e chuva em modo Conforto23	23
1.4. Índice	14	3.4. Perguntas sobre o Eolis io?	23
1.5. Ferramentas necessárias	15	4. Características técnicas	24
1.6. O Eolis io em pormenor	15		
2. INSTALAÇÃO	15		
2.1. Conselhos de instalação	15		
2.2. Cablagem	15		
2.3. Colocação em serviço	18		
2.4. Fixação	20		
2.5. Sugestões e conselhos de instalação	20		

GENERALIDADES

Instruções de segurança



Perigo

Assinala um perigo que implica morte imediata ou ferimentos graves.



Aviso

Assinala um perigo susceptível de provocar a morte ou ferimentos graves.



Precaução

Assinala um perigo susceptível de provocar ferimentos ligeiros ou de média gravidade.



Atenção

Assinala um perigo susceptível de danificar ou destruir o produto.

1. INTRODUÇÃO

1.1. ÂMBITO DE APLICAÇÃO

O Eolis io é um sensor de vento dotado da tecnologia rádio io-homecontrol®.

Directamente associado a motores io-homecontrol® para toldos de terraço, estores verticais, pérgulas, estores venezianos orientáveis ou portadas, o Eolis io permite controlar automaticamente estas instalações se a intensidade do vento for superior ao limiar pré-regulado.

O Eolis io não é compatível com motores a energia solar ou bateria.

O limiar de sensibilidade ao vento está pré-regulado por defeito. No entanto, pode ser ajustado no sensor, consoante as necessidades e as condições meteorológicas reais.

1.2. RESPONSABILIDADE

Antes de instalar e utilizar o Eolis io, ler atentamente estas instruções.

O sensor Eolis io deve ser instalado por um profissional da motorização e da automatização do lar, em conformidade com as instruções da Somfy e a regulamentação do país no qual é instalado.

Qualquer utilização do sensor Eolis io fora do âmbito de aplicação aqui descrito não é permitida. Tal utilização, bem como o desrespeito pelas instruções constantes deste guia, excluiria qualquer responsabilidade e garantia da Somfy.

O técnico de instalação deve informar os seus clientes sobre as condições de funcionamento e de manutenção do sensor Eolis io e deve transmitir-lhes as instruções de utilização e de manutenção, após a instalação do sensor Eolis io. Qualquer operação de Serviço pós-venda no sensor Eolis io exige a intervenção de um profissional da motorização e da automatização do lar.

Antes de qualquer instalação, verificar a compatibilidade deste produto com os equipamentos e acessórios associados.

A Somfy rejeita qualquer responsabilidade em caso de destruição do material causada por qualquer ocorrência meteorológica não detectada pelo sensor.

Em caso de dúvidas aquando da instalação do sensor Eolis io ou para obter informações complementares, consultar um interlocutor Somfy ou aceder ao site www.somfy.com.

1.3. INSTRUÇÕES ESPECÍFICAS DE SEGURANÇA

Atenção

Para não danificar o Eolis io:

- Evitar choques!
- Evitar quedas!
- Nunca mergulhar o sensor.
- Não utilizar produtos abrasivos ou solventes, para efectuar a limpeza do equipamento.
- Não limpar o sensor com jacto de água ou com qualquer aparelho de limpeza de alta pressão.



Assegurar-se de que o sensor se encontra sempre limpo e verificar, regularmente, o seu estado de funcionamento.

Este sensor não protege os produtos motorizados em caso de rajadas de vento bruscas. Se se verificarem condições meteorológicas deste tipo, certificar-se de que os produtos motorizados permanecem fechados.

1.4. ÍNDICE

	Designação	Quantidade
A	Sensor Eolis io	1
B	Cabo (consoante a versão)	1
C	Parafusos	2
D	Buchas	2

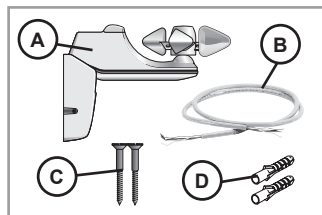

1.5. FERRAMENTAS NECESSÁRIAS

- Berbequim e broca
- Chave Phillips
- Chave de fendas
- Lápis
- Consoante a versão do sensor, determinados acessórios necessários para a instalação não são fornecidos com o kit:
 - Cabo em conformidade com as normas em vigor no país de instalação (consoante a versão).

1.6. O EOLIS IO EM PORMENOR

	Designação
E	Anemómetro
F	Cobertura de protecção
G	Suporte de fixação
H	Botão PROG
I	LED Vento
J	Potenciómetro Vento

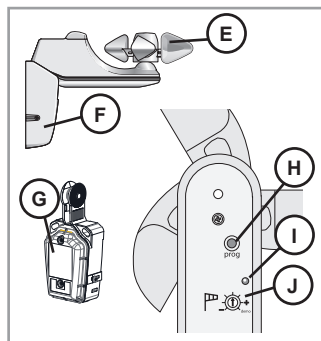

2. INSTALAÇÃO

2.1. CONSELHOS DE INSTALAÇÃO

- Escolher uma localização com a máxima exposição ao vento e onde a sua detecção não seja perturbada por obstáculos: instalar o sensor numa zona não protegida do vento.
 - Instalar o sensor perto do produto que comanda.
 - Nunca instalar o sensor por baixo do produto motorizado.
 - Montar sempre o sensor com o anemómetro (E) na parte superior!
- ① *A forma articulada do sensor Eolis io permite fixá-lo a paredes ou telhados com inclinação até 15°.*

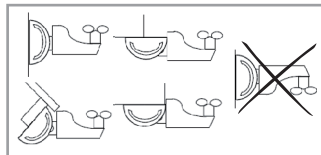

2.2. CABLAGEM

2.2.1. Cablagem do Eolis io

- Atenção**
- △ *Efectuar as operações de desmontagem e instalação da cablagem ao abrigo da poeira, da humidade ou de corpos estranhos, de modo a conservar a estanqueidade.*

- 1) Desligar a alimentação eléctrica.

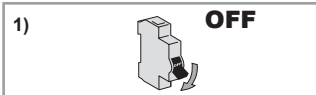

- 2) Desmontar a cobertura de protecção (F).

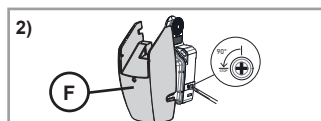

- 3) Desaparafusar a face dianteira (K) do suporte de fixação, para aceder à placa de bornes.



Atenção

Nunca desmontar a cobertura situada sob anemómetro.

- 4) Desaparafusar a lingueta metálica da esquerda (L).

- 5) Perfurar a pastilha de estanqueidade esquerda (M).



Atenção

- *Nunca desmontar a pastilha de estanqueidade.*
- *O furo realizado na pastilha não deve ser superior ao diâmetro do cabo, de modo a conservar a estanqueidade.*

- 6) Fazer passar o cabo (B) pela pastilha de estanqueidade.

- 7) Ligar o cabo de alimentação (B) ao sensor através da placa de bornes esquerda, identificada como "230V" (N).

- 8) Aparafusar a lingueta metálica (L): o cabo deve passar por baixo da lingueta.



Atenção

A bainha do cabo deve ultrapassar a lingueta, no mínimo, 2 mm.

- ① *Para adicionar a cablagem de um sensor de chuva Ondeis, passar ao capítulo 2.2.2.*

- 9) Confirmar a presença, o bom estado e a posição da junta (V) antes de repor a cobertura.

- 10) Aparafusar a face dianteira (K) do suporte de fixação.



Atenção

Apertar os parafusos até ao batente, de forma a garantir a estanqueidade do suporte de fixação.

Para concluir a instalação, passar ao capítulo 2.3.

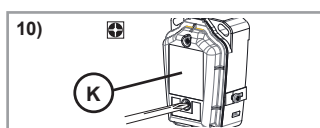
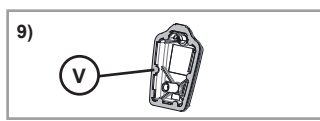
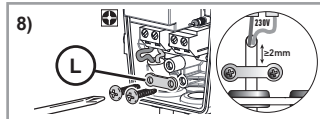
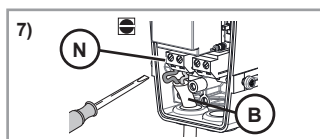
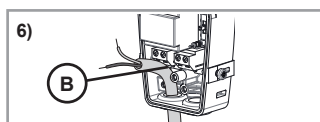
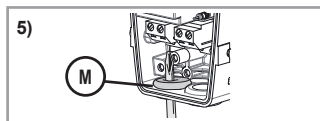
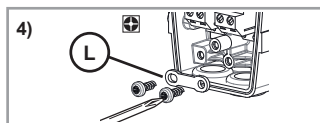
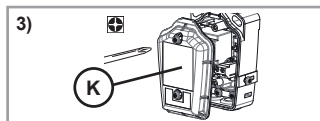

2.2.2. Ligação da cablagem do sensor de chuva Ondeis ao sensor Eolis io



Atenção

- *Para além das instruções constantes deste guia, respeitar também as instruções indicadas no guia do sensor de chuva Ondeis.*
- *Efectuar as operações de desmontagem e instalação da cablagem ao abrigo da poeira, da humidade ou de corpos estranhos, de modo a conservar a estanqueidade.*

- ① *Para ligar um sensor de chuva Ondeis após o procedimento do capítulo 2.2.1., passar directamente à etapa 4).*

Para adicionar a cablagem do sensor de chuva Ondeis posteriormente, depois de já instalado o sensor Eolis io, aplicar o seguinte procedimento:

- 1) Desligar a alimentação eléctrica.
- 2) Desmontar a cobertura de protecção (F).
- 3) Desaparafusar a face dianteira (K) do suporte de fixação, para aceder à placa de bornes.

Atenção
 Nunca desmontar a cobertura situada sob anemómetro.

- 4) Desaparafusar a lingueta metálica da direita (O).

- 5) Perfurar a pastilha de estanqueidade da direita (P).

Atenção
 • Nunca desmontar a pastilha de estanqueidade.
 • O furo realizado na pastilha não deve ser superior ao diâmetro do cabo, de modo a conservar a estanqueidade.

- 6) Fazer passar o cabo de saída do Ondeis (Q) pela pastilha de estanqueidade da direita.

- 7) Ligar o cabo de saída do sensor Ondeis (R) ao sensor Eolis io através da placa de bornes direita, identificada como "RAIN" (S).

- 8) Aparafusar a lingueta metálica (T): o cabo deve passar por baixo da lingueta.

Atenção
 A bainha do cabo deve ultrapassar a lingueta, no mínimo, 2 mm.

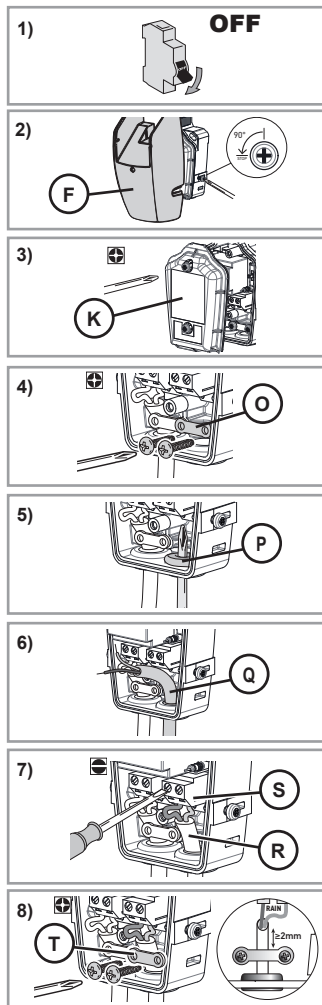

2.2.3. Activação do sensor de chuva Ondeis

Apresentação dos modos de utilização

O sensor de chuva Ondeis, quando ligado ao sensor Eolis io, pode ser parametrizado de acordo com 2 modos de utilização: o modo Segurança ou o modo Conforto.

- Em modo **Segurança**, quando o sensor Ondeis detecta chuva, o produto motorizado coloca-se em posição de segurança. Esta posição é determinada pelo tipo de produto motorizado, permitindo proteger o produto motorizado da chuva.
- Em modo **Conforto**, quando o sensor Ondeis detecta chuva:
 - Se estiver emparelhado via Eolis io com um ponto de comando bidireccional io Somfy do tipo TaHoma ou Connexoon, seguir as instruções deste ponto de comando.
 - Caso contrário, o produto motorizado coloca-se no fim de curso inferior. Este modo permite, por exemplo, proteger os utilizadores da chuva, abrigados sob o toldo.

Seleção do modo de utilização

Por defeito, o botão selector de modo (U) está em posição central: o sensor de chuva Ondeis não está activado.

Para o activar, seleccionar um modo no suporte de fixação do sensor Eolis io:

- Colocar o botão selector de modo em **C**: o sensor de chuva é activado no modo **Conforto**.
- Colocar o botão selector de modo em **S**: o sensor de chuva é activado no modo **Segurança**.

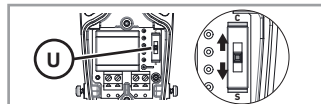

Atenção

Não utilizar ferramentas para manipular o botão selector de modo (U).

Montagem do suporte de fixação

1) Confirmar a presença, o bom estado e a posição da junta (V) antes de repor a cobertura.



2) Aparafusar a face dianteira (K) do suporte de fixação.

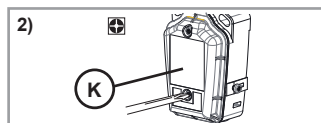

Atenção

Apertar os parafusos até ao batente, de forma a garantir a estanqueidade do suporte de fixação.

2.3. COLOCAÇÃO EM SERVIÇO

2.3.1. Emparelhamento do Eolis io com um motor ou receptor io

① *Condição prévia:* O produto motorizado já deve estar regulado e emparelhado com um ponto de comando 1W io-homecontrol®.

1) Ligar a alimentação.



2) Premir o botão PROG do ponto de comando 1W io Somfy emparelhado com o produto motorizado, durante 2 s, aprox., até que o produto motorizado efectue um movimento de vaivém.

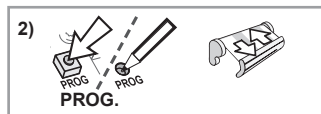

3) Premir brevemente o botão PROG do Eolis io.

O produto motorizado efectua novamente um movimento de vaivém.

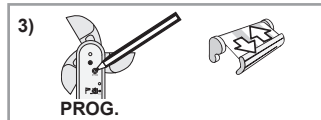

O sensor Eolis io está emparelhado.

Para emparelhar o sensor Eolis io com outros motores ou receptores io, repetir este procedimento.

Para efectuar o emparelhamento com o auxílio de um ponto de comando io-homecontrol® de uma marca parceira ou com um ponto de comando bidireccional io Somfy, consultar o guia correspondente.

Se um sensor de chuva Ondeis estiver ligado ao Eolis io, também pode ser emparelhado com um ponto de comando bidireccional io Somfy do tipo TaHoma ou Connexoon, através do Eolis io: seleccionar o modo Conforto e consultar as instruções correspondentes.

2.3.2. Verificação do emparelhamento do Eolis io

1) Posicionar o produto motorizado no fim de curso inferior.

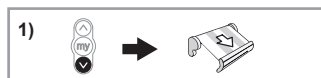

- 2) Rodar o potenciómetro Vento (J) para a posição *Demo*.
O produto motorizado efectua um breve movimento de vaivém.

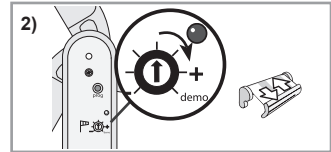

- 3) Rodar manualmente o anemómetro (E) para simular o soprar do vento.
O produto motorizado coloca-se em posição de segurança automaticamente, após 2 s.
O sensor Eolis io está emparelhado com este motor ou receptor io.

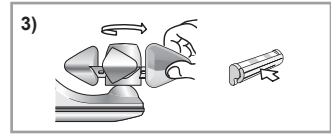

Atenção

Nunca deixar o potenciómetro Vento na posição *Demo*.

2.3.3. Regulação do limiar de sensibilidade ao vento

Tabela dos limiares

- ① Para além do valor em km/h e do número de intermitências que indica o nível regulado, o valor correspondente na escala de Beaufort é fornecido a título indicativo.

Limiares	1	2	3	4	5	6
km/h	28	38	49	61	74	88
Número de intermitências	★	★★	★★★	★★★★	★★★★★	★★★★★★
Correspondência em Beaufort	Bf 5	Bf 6	Bf 7	Bf 8	Bf 9	Bf 10

Regulação inicial

Posicionar o potenciómetro Vento (J) no limiar adequado ao tipo de produto motorizado, em função da tabela dos limiares.

Decorridos 2 s, aprox., o LED Vento pisca um número de vezes, indicando o nível de limiar regulado.

Ajuste do limiar

A regulação do limiar de sensibilidade pode ser modificada em função das necessidades e das condições meteorológicas reais.

- 1) Rodar o potenciómetro para a direita ou para a esquerda até que o LED Vento (I) se acenda fixamente a verde:

O limiar de sensibilidade do sensor de vento está regulado para o valor de vento actual.

- ① Nota:

- LED Vento apagado: o limiar de sensibilidade regulado não é atingido; a intensidade do vento é inferior ao limiar regulado: o produto motorizado permanece na mesma posição.
- LED Vento aceso fixamente a verde: o limiar de sensibilidade regulado é atingido; a intensidade do vento ultrapassa o limiar regulado: o produto motorizado coloca-se em posição de segurança.

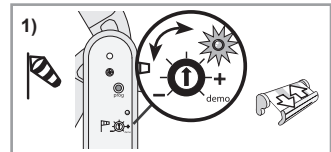

- 2) Assegurar que o produto motorizado reage automaticamente quando o vento sopra acima do limiar regulado e que, nestas condições, o produto motorizado não fica danificado.

Se o produto motorizado não reagir como desejado, modificar o limiar de sensibilidade:

- Rodar o potenciómetro no sentido do sinal "mais" (+), para aumentar o limiar de sensibilidade: o vento mais forte leva a que o produto motorizado se coloque em posição de segurança.
- Rodar o potenciómetro no sentido do sinal "menos" (-), para diminuir o limiar de sensibilidade: o vento mais fraco leva a que o produto motorizado se coloque em posição de segurança.



2.4. FIXAÇÃO

- 1) Efectuar dois furos alinhados horizontalmente e separados por 38 mm.
- 2) Introduzir as buchas (D) (utilizar as buchas fornecidas ou um modelo adequado ao suporte).
- 3) Fixar o suporte de fixação do sensor (G) à parede, com os parafusos (C) fornecidos.
- 4) Inserir a cobertura de protecção (F) no suporte de fixação (G), até se ouvir um estalido.
- 5) Fixar a cobertura de protecção (F) ao suporte de fixação, com os parafusos.
- 6) Ligar o cabo (B) à alimentação.

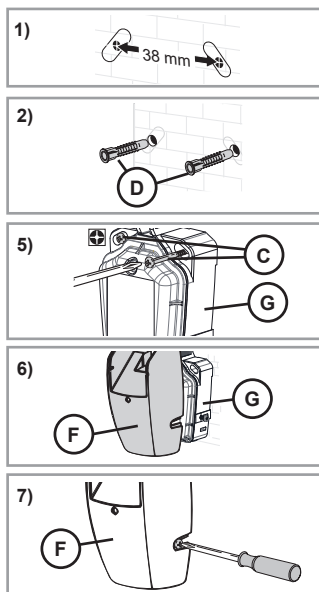

2.5. SUGESTÕES E CONSELHOS DE INSTALAÇÃO

2.5.1. Perguntas sobre o Eolis io?

Situações	Causas possíveis	Soluções
Não é possível emparelhar o sensor com o motor ou o receptor io.	A memória do motor ou do receptor io está cheia.	Desemparelhar, pelo menos, um dos sensores, para poder associar o sensor Eolis io.
	O sensor está fixo numa superfície metálica.	Deslocar o sensor para o afastar da superfície metálica.
	O sensor está fora do alcance rádio do motor ou do receptor io.	Deslocar o sensor para o aproximar do motor ou do receptor io.
O produto motorizado sobe de hora em hora.	O sensor está avariado.	Verificar o funcionamento do produto motorizado com o ponto de comando io. Verificar o funcionamento do sensor no motor com o modo <i>Demo</i> . Substituir o sensor se o mesmo estiver avariado, consultar 2.5.4.
	O sensor está fora do alcance rádio do motor ou do receptor io.	Deslocar o sensor para o aproximar do motor ou do receptor io.
O produto motorizado não sobe automaticamente com o aparecimento do vento.	O sensor não funciona porque a cablagem apresenta anomalia.	Verificar a cablagem do sensor, consultar 2.2.
	O sensor não está emparelhado com o motor ou o receptor io.	Emparelhar o sensor com o motor ou o receptor io, consultar 2.4.
	O limiar está mal regulado.	Modificar o limiar, consultar 2.4.4.
	A recepção via rádio é perturbada por equipamentos rádio externos (por exemplo, auscultadores hi-fi).	Desligar os equipamentos rádio situados nas proximidades do sensor.

2.5.2. Desemparelhamento do Eolis io de um motor ou receptor io

O procedimento a aplicar para o desemparelhamento do Eolis io de um motor ou receptor io é idêntico ao do emparelhamento, consultar o capítulo 2.4.1.

2.5.3. Substituição de um Eolis io danificado ou avariado

- 1) Premir o botão PROG. do ponto de comando local io Somfy, até que o produto motorizado efectue um movimento de vaivém (≈ 2 s).
- 2) Premir o botão PROG. (H) do Eolis io novo **durante 7 segundos**:
O LED do Eolis io (I) novo acende-se a verde decorridos 2 s e mantém-se aceso durante 5 s:
Todos os sensores danificados ou avariados são apagados da memória do(s) motor(es) ou receptor(es) io.
- 3) Emparelhar novamente o Eolis io com o(s) motor(es) ou receptor(es) io, consultar o capítulo 2.4.1.

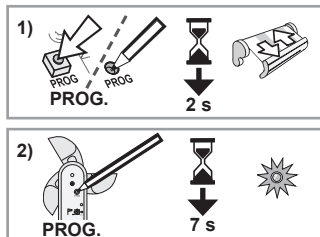

2.5.4. Voltar à configuração de origem do Eolis io

- 1) Premir o botão PROG. (H) do Eolis io **durante 7 segundos**:
O LED acende-se a verde decorridos 2 s e apaga-se decorridos 7 s:

As configurações de origem do Eolis io foram repostas, os pontos de comando bidireccionais io foram apagados.

- 2) Para utilizar novamente o Eolis io, repetir integralmente a colocação em serviço, consultar 2.4.

2.5.5. Desmontagem do Eolis io

Atenção



- Efectuar as operações de desmontagem e instalação da cablagem ao abrigo da poeira, da humidade ou de corpos estranhos, de modo a conservar a estanqueidade.
- Nunca desmontar a cobertura situada sob anemómetro.

- 1) Desligar a alimentação eléctrica.
- 2) Desapertar os parafusos situados na cobertura de protecção (F) e desencaixá-la (F) do suporte de fixação (G).
- 3) Desaparafusar a face dianteira do suporte de fixação (K), para retirar a cobertura e aceder às placas de bornes e ao selector de modo.
- 4) Se necessário, desapertar os parafusos que fixam o suporte de fixação à parede.

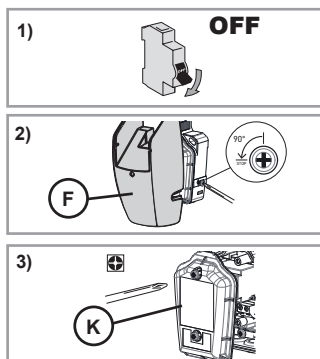

3. UTILIZAÇÃO E MANUTENÇÃO

Este produto não requer e não deve ser sujeito a operações de manutenção.

3.1. FUNÇÃO VENTO

3.1.1. O vento começa a soprar

Se a velocidade do vento ultrapassar o limiar de sensibilidade regulado:

- O LED Vento acende-se fixamente a verde,
- Os produtos motorizados associados ao sensor Eolis io colocam-se automaticamente em posição de segurança.

① *Não é possível impedir a reacção dos produtos motorizados e mudá-los de posição enquanto a intensidade do vento for superior ao limiar regulado.*

3.1.2. O vento deixa de soprar

Se o sensor Eolis io não detectar vento durante 30 s:

- O LED Vento apaga-se.
- Então, é possível comandar os produtos motorizados em modo manual.
- Todos os automatismos permanecem bloqueados ainda durante 11 min 30 s.

3.2. FUNÇÕES VENTO E CHUVA EM MODO SEGURANÇA

Aplicável quando um sensor de chuva Ondeis está ligado ao sensor Eolis io e o modo Segurança está seleccionado.

3.2.1. O vento começa a soprar e/ou está a chover

Quando a velocidade do vento excede o limiar de sensibilidade regulado **e/ou** o sensor de chuva Ondeis detecta chuva:

- O LED Vento acende-se fixamente a verde,
- Os produtos motorizados associados ao sensor Eolis io colocam-se automaticamente em posição de segurança.

① *Não é possível impedir a reacção dos produtos motorizados e mudá-los de posição enquanto a intensidade do vento for superior ao limiar regulado e/ou o sensor Ondeis detectar chuva.*

3.2.2. O vento deixa de soprar mas continua a chover

Enquanto o sensor Ondeis detectar chuva, o produto motorizado mantém-se em posição de segurança:

3.2.3. O vento continua a soprar mas já parou de chover

Enquanto o sensor Eolis io detectar que a intensidade do vento é superior ao limiar regulado, o produto motorizado mantém-se em posição de segurança:

3.2.4. O vento deixou de soprar e parou de chover

Quando o sensor Eolis io não detecta vento durante 30 s e o sensor Ondeis deixa de detectar chuva:

- O LED Vento apaga-se.
- Então, é possível comandar os produtos motorizados em modo manual.
- Todos os automatismos permanecem bloqueados ainda durante 11 min 30 s.

3.3. FUNÇÕES VENTO E CHUVA EM MODO CONFORTO

Aplicável quando um sensor de chuva Ondeis está ligado ao sensor Eolis io e o modo Conforto está seleccionado.

3.3.1. O vento começa a soprar (e está ou não a chover)

Se a velocidade do vento ultrapassar o limiar de sensibilidade regulado:

- O LED Vento acende-se fixamente a verde,
- Os produtos motorizados associados ao sensor Eolis io colocam-se automaticamente em posição de segurança.

① *Não é possível impedir a reacção dos produtos motorizados e mudá-los de posição enquanto a intensidade do vento for superior ao limiar regulado.*

3.3.2. O vento deixou de soprar e parou de chover

Quando o sensor Eolis io não detecta vento durante 30 s e o sensor Ondeis não detecta chuva:

- O LED Vento apaga-se.
- Então, é possível comandar os produtos motorizados em modo manual.
- Todos os automatismos permanecem bloqueados ainda durante 11 min 30 s.

3.3.3. O vento deixou de soprar e está a chover

Quando o sensor Eolis io não detecta vento durante 30 s e o sensor Ondeis detecta chuva:

- Se estiver emparelhado via Eolis io com um ponto de comando bidireccional io Somfy do tipo TaHoma ou Connexoon, o cenário programado é iniciado.
- Os automatismos permanecem bloqueados ainda durante 11 min 30 s. Se o sensor Ondeis, via Eolis io, detectar chuva após este período, os produtos motorizados colocam-se automaticamente em fim de curso inferior.

3.4. PERGUNTAS SOBRE O EOLIS IO?

Situações	Causas possíveis	Soluções
O produto motorizado não sobe automaticamente com o aparecimento do vento.	A recepção via rádio é perturbada por equipamentos rádio externos (por exemplo, auscultadores hi-fi).	Desligar os equipamentos rádio situados nas proximidades do sensor.
	O limiar está mal regulado.	Ajustar o limiar, consultar 2.4.4.
O produto motorizado sobe de hora em hora.	O sensor está avariado.	Contactar um técnico de instalação.

4. CARACTERÍSTICAS TÉCNICAS

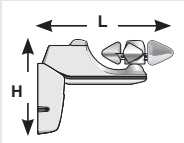
Frequência rádio	868-870 MHz io-homecontrol® bidireccional tri-banda
Bandas de frequência e potência máxima utilizadas	868.000 MHz - 868.600 MHz e.r.p. <25 mW 868.700 MHz - 869.200 MHz e.r.p. <25 mW 869.700 MHz - 870.000 MHz e.r.p. <25 mW
Índice de protecção	IP 34
Isolamento eléctrico	Classe II
Alimentação rede	230 V 50 Hz
Temperatura de utilização	- 20 °C a + 50 °C
Dimensões em mm (C x A)	236 x 160 mm
	
Número máximo de motores associados	Ilimitado



Pela presente, a SOMFY ACTIVITES SA declara que o equipamento de rádio abrangido por estas instruções está conforme as exigências da Directiva de Equipamentos de Rádio 2014/53/UE e as restantes exigências essenciais das Directivas Europeias aplicáveis.

O texto completo da declaração de conformidade UE está disponível em www.somfy.com/ce.

ΜΕΤΑΦΡΑΣΜΕΝΗ ΕΚΔΟΣΗ

Το παρόν εγχειρίδιο ισχύει για όλες τις εκδόσεις Eolis io οι παραλλαγές των οποίων είναι διαθέσιμες στον ισχύοντα κατάλογο.

ΠΙΝΑΚΑΣ ΠΕΡΙΕΧΟΜΕΝΩΝ

1. Εισαγωγή	26	3. Χρήση και συντήρηση	34
1.1. πεδίο εφαρμογής	26	3.1. Λειτουργία ανεμου	34
1.2. Ευθυνη	26	3.2. Λειτουργίες ανεμου και βροχής στον τρόπο λειτουργίας ασφαλεία	34
1.3. Ειδικές οδηγίες ασφαλείας	26	3.3. Λειτουργίες ανεμου και βροχής στον τρόπο λειτουργίας ανεση	35
1.4. Περιεχομενα	26	3.4. Εχετε ερωτήσεις σχετικά με το eolis io;	35
1.5. Απαραίτητα εργαλεία	27		
1.6. Το eolis io αναλυτικά	27		
2. Εγκατάσταση	27	4. Τεχνικά χαρακτηριστικά	36
2.1. Συμβουλές εγκατάστασης	27		
2.2. Καλωδίωση	27		
2.3. Εναρξη λειτουργίας	30		
2.4. Στερέωση	32		
2.5. Τεχνασματα και συμβουλές εγκατάστασης	32		

ΓΕΝΙΚΑ

Οδηγίες ασφαλείας



Κίνδυνος

Δηλώνει έναν κίνδυνο που προκαλεί άμεσα σοβαρό τραυματισμό ή θάνατο.



Προειδοποίηση

Δηλώνει έναν κίνδυνο που ενδέχεται να προκαλέσει σοβαρό τραυματισμό ή θάνατο.



Προφύλαξη

Δηλώνει έναν κίνδυνο που ενδέχεται να προκαλέσει ελαφρύ ή μέτριο τραυματισμό.



Προσοχή

Δηλώνει έναν κίνδυνο που ενδέχεται να προκαλέσει ζημιά στο προϊόν ή να το καταστρέψει.

1. ΕΙΣΑΓΩΓΗ

1.1. ΠΕΔΙΟ ΕΦΑΡΜΟΓΗΣ

Το Eolis io είναι ένας αισθητήρας ανέμου, εξοπλισμένος με την ασύρματη τεχνολογία io-homecontrol®. Εφόσον συνδεθεί απευθείας με μοτέρ io-homecontrol® για τέντες, κατακόρυφα στόρια, πέργκολες, εξωτερικές βενετικές περσίδες ή παντζούρια, το Eolis io επιτρέπει την ενεργοποίηση του αυτόματου ανεβάσματος αυτών των εφαρμογών, όταν φυσάει άνεμος έντασης υψηλότερης από ένα προ-ρυθμισμένο όριο.

Το Eolis io δεν είναι συμβατό με μοτέρ που λειτουργεί με ηλιακή ενέργεια ή μπαταρία.

Το όριο ευαισθησίας του ανέμου έχει προ-ρυθμιστεί από προεπιλογή, αλλά μπορεί να ρυθμιστεί πάνω στον αισθητήρα, ανάλογα με τις ανάγκες και τις πραγματικές κλιματικές συνθήκες.

1.2. ΕΥΘΥΝΗ

Πριν εγκαταστήσετε και χρησιμοποιήσετε το Eolis io, διαβάστε προσεκτικά το παρόν εγχειρίδιο.

Ο αισθητήρας Eolis io πρέπει να εγκαθίσταται από επαγγελματία μηχανισμών κίνησης και αυτοματισμών κατοικιών, σύμφωνα με τις οδηγίες της Somfy και τον ισχύοντα κανονισμό στη χώρα εγκατάστασης.

Απαγορεύεται οποιαδήποτε χρήση του αισθητήρα Eolis io πέραν του πεδίου εφαρμογής που περιγράφεται πιο πάνω. Οποιαδήποτε άλλη χρήση καθώς και η μη τήρηση των οδηγιών που αναφέρονται στο παρόν έγγραφο συνεπάγεται τον αποκλεισμό οποιασδήποτε ευθύνης και εγγύησης εκ μέρους της Somfy.

Ο τεχνικός εγκατάστασης οφείλει να ενημερώνει τους πελάτες του για τις συνθήκες χρήσης και συντήρησης του αισθητήρα Eolis io, οφείλει δε να τους μεταβιβάζει τις οδηγίες χρήσης και συντήρησης μετά την εγκατάσταση του αισθητήρα Eolis io. Για οποιαδήποτε εργασία σέρβις μετά την πώληση στον αισθητήρα Eolis io απαιτείται η επέμβαση επαγγελματία μηχανισμών κίνησης και αυτοματισμών κατοικιών.

Πριν από κάθε εγκατάσταση, ελέγξτε τη συμβατότητα του προϊόντος με τους σχετικούς εξοπλισμούς και πρόσθετα εξαρτήματα.

Η Somfy δεν φέρει καμία ευθύνη σε περίπτωση καταστροφής υλικού που οφείλεται σε καιρικές συνθήκες που δεν ανίχνευσε ο αισθητήρας.

Σε περίπτωση αμφιβολίας κατά την εγκατάσταση του αισθητήρα Eolis io ή αν επιθυμείτε συμπληρωματικές πληροφορίες, συμβουλευτείτε αρμόδιο άτομο επικοινωνίας της Somfy ή επισκεφθείτε τον ιστότοπο www.somfy.com.

1.3. ΕΙΔΙΚΕΣ ΟΔΗΓΙΕΣ ΑΣΦΑΛΕΙΑΣ

Προσοχή

Για να μην προκληθεί ζημιά στο Eolis io:

- Αποφεύγετε τα χτυπήματα!
- Αποφεύγετε τις πτώσεις!
- Μην το βυθίζετε ποτέ σε υγρό.
- Μην χρησιμοποιείτε διαβρωτικά ή διαλυτικά προϊόντα για να καθαρίσετε το προϊόν.
- Μην το καθαρίζετε με δέσμη νερού ούτε με νερό υπό υψηλή πίεση.



Φροντίζετε ώστε ο αισθητήρας να είναι πάντοτε καθαρός και ελέγχετε τακτικά τη σωστή λειτουργία του.

Αυτός ο αισθητήρας δεν προστατεύει τα ηλεκτροκίνητα προϊόντα σε περίπτωση απότομης ριπής ανέμου. Σε περίπτωση μετεωρολογικών κινδύνων αυτού του τύπου, φροντίζετε τα ηλεκτροκίνητα προϊόντα να παραμένουν κλειστά.

1.4. ΠΕΡΙΕΧΟΜΕΝΑ

	Όνομασία	Ποσότητα
A	Αισθητήρας Eolis io	1
B	Καλώδιο (ανάλογα με την έκδοση)	1
C	Βίδες	2
D	Ούπατ	2

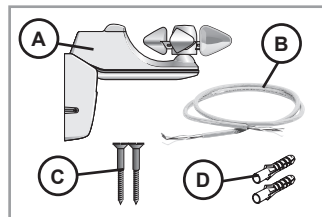

1.5. ΑΠΑΡΑΙΤΗΤΑ ΕΡΓΑΛΕΙΑ

- Δράπανο και τρυπάνι
- Σταυροκατσάβιδο
- Ίσιο κατσαβίδι
- Μολύβι
- Ανάλογα με την έκδοση του αισθητήρα, ορισμένα εξαρτήματα που είναι απαραίτητα για την εγκατάσταση δεν παρέχονται με το κιτ:
 - Καλώδιο σύμφωνο με τα πρότυπα που ισχύουν στη χώρα όπου πραγματοποιείται η εγκατάσταση (ανάλογα με την έκδοση).

1.6. ΤΟ EOLIS IO ΑΝΑΛΥΤΙΚΑ

	Όνομασία
E	Ανεμόμετρο
F	Προστατευτικό κάλυμμα
G	Βάση στερέωσης
H	Κουμπί PROG
I	Ενδεικτική λυχνία (LED) ανέμου
J	Ποτενσιόμετρο ανέμου

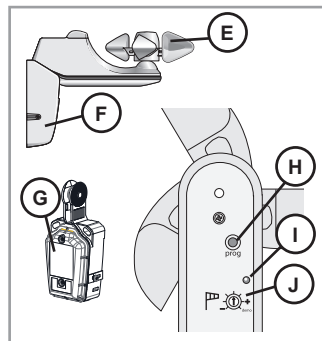

2. ΕΓΚΑΤΑΣΤΑΣΗ

2.1. ΣΥΜΒΟΥΛΕΣ ΕΓΚΑΤΑΣΤΑΣΗΣ

- Επιλέξτε μια θέση όπου η ανίχνευση του ανέμου είναι η μέγιστη δυνατή και που δεν παρεμβάλλεται από εμπόδια: τοποθετήστε τον αισθητήρα σε σημείο μη προστατευμένο από τον άνεμο.
- Εγκαταστήστε τον αισθητήρα κοντά στο προϊόν που ελέγχει.
- Μην εγκαταστήσετε ποτέ τον αισθητήρα κάτω από ηλεκτροκίνητο προϊόν.
- Τοποθετείτε πάντοτε τον αισθητήρα με το ανεμόμετρο (E) προς τα επάνω!

① Η αρθρωτή μορφή του αισθητήρα Eolis io επιτρέπει τη στερέωσή του σε τοίχους ή οροφές των οποίων η κλίση είναι δεν υπερβαίνει τις 15°.

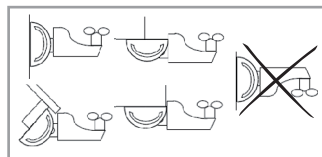

2.2. ΚΑΛΩΔΙΩΣΗ

2.2.1. Καλωδίωση του Eolis io

Προσοχή
 ⚠ Εκτελέστε τις διαδικασίες αποσυρμαρμολόγησης και καλωδίωσης μακριά από σκόνη, υγρασία ή παρουσία ξένων σωμάτων για λόγους διασφάλισης της στεγανότητας.

1) Διακόψτε την τροφοδοσία ηλεκτρικού δικτύου.

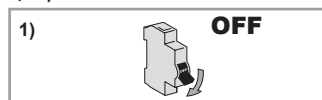

2) Αφαιρέστε το προστατευτικό κάλυμμα (F).

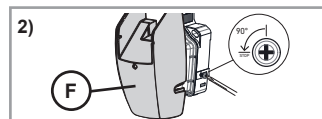

- 3) Ξεβιδώστε το μπροστινό μέρος (Κ) της βάσης στερέωσης για να αποκτήσετε πρόσβαση στο μπλοκ ακροδεκτών.

Προσοχή

- ⚠ Μην αφαιρέσετε ποτέ το κάλυμμα που βρίσκεται κάτω από το ανεμόμετρο.

- 4) Ξεβιδώστε το αριστερό μεταλλικό γλωσσίδι (L).

- 5) Ανοίξτε μια οπή στην αριστερή παστίλια στεγανότητας (M).

Προσοχή

- ⚠
- Μην αφαιρείτε ποτέ την παστίλια στεγανότητας.
 - Η οπή της παστίλιας δεν πρέπει να είναι μεγαλύτερη από τη διάμετρο του καλωδίου για λόγους διατήρησης της στεγανότητας.

- 6) Περάστε το καλώδιο (B) μέσα από την παστίλια στεγανότητας.

- 7) Συνδέστε το καλώδιο τροφοδοσίας (B) στον αισθητήρα, χρησιμοποιώντας το αριστερό μπλοκ ακροδεκτών με τη σήμανση "230V" (N).

- 8) Βιδώστε το μεταλλικό γλωσσίδι (L): το καλώδιο πρέπει να περνάει κάτω από το γλωσσίδι.

Προσοχή

- ⚠ Το περίβλημα του καλωδίου πρέπει να προεξέχει από το γλωσσίδι κατά 2 mm τουλάχιστον.

- ① Για να προσθέσετε την καλωδίωση ενός αισθητήρα βροχής Ondeis, μεταβείτε στην παράγραφο **2.2.2**.

- 9) Πριν επανατοποθετήσετε το κάλυμμα, βεβαιωθείτε ότι υπάρχει η ταιμίουχα (V), ότι είναι σε καλή κατάσταση και ότι βρίσκεται στη σωστή θέση.

- 10) Βιδώστε ξανά το μπροστινό μέρος (Κ) της βάσης στερέωσης.

Προσοχή

- ⚠ Σφίξτε τις βίδες μέχρι τέρμα για να διασφαλιστεί η στεγανότητα της βάσης στερέωσης.

Για να ολοκληρώσετε την εγκατάσταση, μεταβείτε στην παράγραφο **2.3**.

2.2.2. Σύνδεση του αισθητήρα βροχής Ondeis με τον αισθητήρα Eolis io

Προσοχή

- ⚠
- Εκτός από τις οδηγίες του παρόντος εγχειριδίου, τηρήστε επίσης τις οδηγίες που αναφέρονται αναλυτικά στο εγχειρίδιο του αισθητήρα βροχής Ondeis.
 - Εκτελέστε τις διαδικασίες αποσυρμαρμολόγησης και καλωδίωσης μακριά από σκόνη, υγρασία ή παρουσία ξένων σωμάτων για λόγους διασφάλισης της στεγανότητας.

- ① Για να συνδέσετε έναν αισθητήρα βροχής Ondeis μετά την ολοκλήρωση της διαδικασίας της παραγράφου **2.2.1.**, μεταβείτε απευθείας στο βήμα **4**).

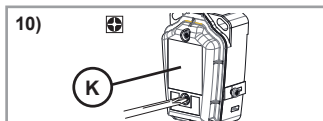
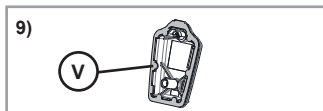
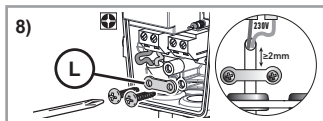
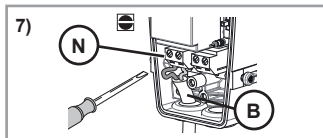
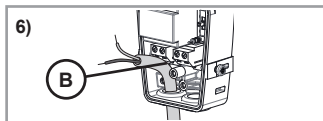
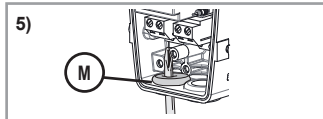
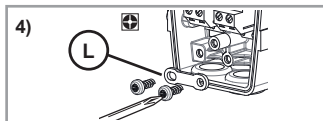
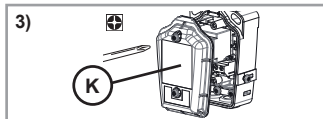

Για να προσθέσετε την καλωδίωση του αισθητήρα βροχής Ondeis αργότερα, με τον αισθητήρα Eolis io ήδη εγκατεστημένο, ακολουθήστε την παρακάτω διαδικασία:

- 1) Διακόψτε την τροφοδοσία ηλεκτρικού δικτύου.
 - 2) Αφαιρέστε το προστατευτικό κάλυμμα (F).
 - 3) Ξεβιδώστε το μπροστινό μέρος (Κ) της βάσης στερέωσης για να αποκτήσετε πρόσβαση στο μπλοκ ακροδεκτών.
- Προσοχή**
 Δ Μην αφαιρέσετε ποτέ το κάλυμμα που βρίσκεται κάτω από το ανεμόμετρο.
- 4) Ξεβιδώστε το δεξί μεταλλικό γλωσσίδι (O).

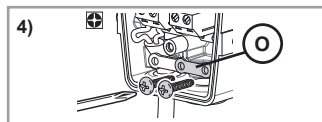
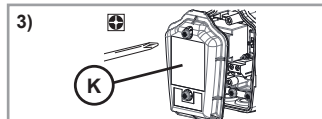
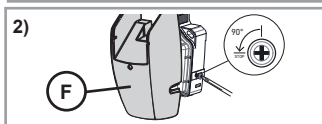
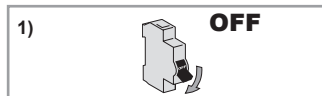

- 5) Ανοίξτε μια οπή στη δεξιά παστίλια στεγανότητας (P).
- Προσοχή**
 Δ Μην αφαιρείτε ποτέ την παστίλια στεγανότητας.
 • Η οπή της παστίλιας δεν πρέπει να είναι μεγαλύτερη από τη διάμετρο του καλωδίου για λόγους διατήρησης της στεγανότητας.
- 6) Περάστε το καλώδιο εξόδου Ondeis (Q) από τη δεξιά παστίλια στεγανότητας.
 - 7) Συνδέστε το καλώδιο εξόδου του αισθητήρα Ondeis (R) στον αισθητήρα Eolis io, χρησιμοποιώντας το δεξί μπλοκ ακροδεκτών με τη σήμανση "RAIN" (S).

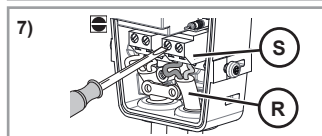
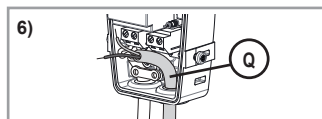
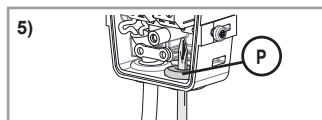

- 8) Βιδώστε το μεταλλικό γλωσσίδι (T): το καλώδιο πρέπει να περνάει κάτω από το γλωσσίδι.
- Προσοχή**
 Δ Το περίβλημα του καλωδίου πρέπει να προεξέχει από το γλωσσίδι κατά 2 mm τουλάχιστον.

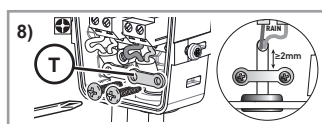

2.2.3. Ενεργοποίηση του αισθητήρα βροχής Ondeis

Παρουσίαση των τρόπων λειτουργίας

Όταν ο αισθητήρας βροχής Ondeis είναι συνδεδεμένος με τον αισθητήρα Eolis io, μπορεί να ρυθμιστεί σύμφωνα με 2 τρόπους λειτουργίας: τη λειτουργία Ασφάλεια και τη λειτουργία Άνεση.

- Στη λειτουργία **Ασφάλεια**, όταν ο αισθητήρας Ondeis ανιχνεύσει βροχή, το ηλεκτροκίνητο προϊόν μεταβαίνει στη θέση ασφαλείας. Η θέση αυτή καθορίζεται από τον τύπο του ηλεκτροκίνητου προϊόντος, και επιτρέπει την προστασία του ηλεκτροκίνητου προϊόντος από τη βροχή.
- Στη λειτουργία **Άνεση**, όταν ο αισθητήρας Ondeis ανιχνεύσει βροχή:
 - Αν έχει συζευχθεί μέσω του Eolis io με αμφίδρομο χειριστήριο io Somfy τύπου TaHoma ή Connexoon, ακολουθήστε τις οδηγίες του εν λόγω χειριστηρίου.
 - Διαφορετικά, το ηλεκτροκίνητο προϊόν μεταβαίνει στο κάτω όριο της διαδρομής. Η λειτουργία αυτή επιτρέπει, για παράδειγμα, την προστασία των χρηστών από τη βροχή, κάτω από την τέντα τους.

Επιλογή του τρόπου λειτουργίας

Το κουμπί επιλογής λειτουργίας (U) βρίσκεται από προεπιλογή στην κεντρική θέση: ο αισθητήρας βροχής Ondeis δεν είναι ενεργοποιημένος. Για να τον ενεργοποιήσετε, επιλέξτε μια λειτουργία στη βάση στερέωσης του αισθητήρα Eolis io:

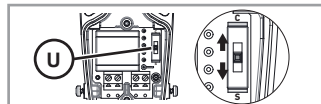

- Βάλτε το κουμπί επιλογής λειτουργίας στο **C**: ο αισθητήρας βροχής ενεργοποιείται στη λειτουργία **Άνεση**.
- Βάλτε το κουμπί επιλογής λειτουργίας στο **S**: ο αισθητήρας βροχής ενεργοποιείται στη λειτουργία **Ασφάλεια**.



Προσοχή

Μη χρησιμοποιείτε εργαλεία για να χειριστείτε το κουμπί επιλογής λειτουργίας (U).

Τοποθέτηση της βάσης στερέωσης

- 1) Πριν επανατοποθετήσετε το κάλυμμα, βεβαιωθείτε ότι υπάρχει η τσιμουχά (V), ότι είναι σε καλή κατάσταση και ότι βρίσκεται στη σωστή θέση.
- 2) Βιδώστε ξανά το μπροστινό μέρος (K) της βάσης στερέωσης.

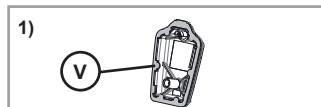

Προσοχή

Σφίξτε τις βίδες μέχρι τέρμα για να διασφαλιστεί η στεγανότητα της βάσης στερέωσης.

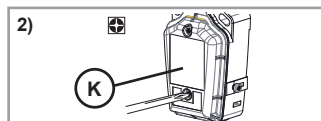

2.3. ΕΝΑΡΞΗ ΛΕΙΤΟΥΡΓΙΑΣ

2.3.1. Σύζευξη του Eolis io με μοτέρ ή δέκτη io

① *Προϋπόθεση:* Το ηλεκτροκίνητο προϊόν πρέπει να έχει ήδη ρυθμιστεί και συζευχθεί με χειριστήριο 1W io-homecontrol®.

- 1) Συνδέστε στο ρεύμα.
- 2) Πατήστε το κουμπί PROG του χειριστηρίου 1W io Somfy που είναι συζευγμένο με το ηλεκτροκίνητο προϊόν, επί 2 δευτ. περίπου, έως ότου το ηλεκτροκίνητο προϊόν εκτελέσει μια κίνηση επάνω/κάτω.
- 3) Πατήστε στιγμιαία το κουμπί PROG του Eolis io.
Το ηλεκτροκίνητο προϊόν εκτελεί ξανά μια κίνηση επάνω/κάτω.
Η σύζευξη του αισθητήρα Eolis io έχει ολοκληρωθεί.

Για να γίνει σύζευξη του αισθητήρα Eolis io με άλλα μοτέρ ή δέκτες io, επαναλάβετε αυτήν τη διαδικασία.

Για σύζευξη με τη βοήθεια ενός χειριστηρίου io-homecontrol® συνεργαζόμενης εταιρείας ή ενός αμφίδρομου χειριστηρίου io Somfy, ανατρέξτε στο σχετικό εγχειρίδιο.

Αν ένας αισθητήρας βροχής Ondeis είναι συνδεδεμένος με τον αισθητήρα Eolis io, μπορεί επίσης να συζευχθεί με αμφίδρομο χειριστήριο io Somfy τύπου TaHoma ή Connexoon μέσω του Eolis io: επιλέξτε τη λειτουργία Άνεση και ανατρέξτε στο σχετικό εγχειρίδιο.

2.3.2. Έλεγχος της σύζευξης του Eolis io

- 1) Βάλτε το ηλεκτροκίνητο προϊόν στο κάτω όριο της διαδρομής.

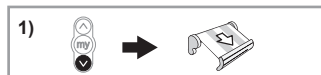
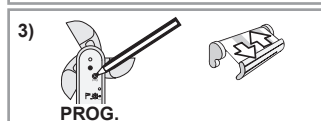

- 2) Περιστρέψτε το ποτενσιόμετρο ανέμου (J) στη θέση *Demo*.
Το ηλεκτροκίνητο προϊόν εκτελεί μια σύντομη κίνηση επάνω/κάτω.

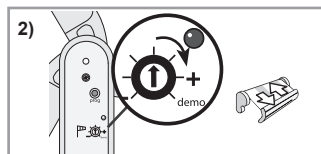

- 3) Περιστρέψτε το ανεμόμετρο (E) με το χέρι για να προσομοιώσετε το φύσημα του ανέμου.
Το ηλεκτροκίνητο προϊόν μεταβαίνει αυτομάτως στη θέση ασφαλείας ύστερα από 2 δευτ.
Ο αισθητήρας Eolis io έχει συζευχθεί με αυτό το μοτέρ ή δέκτη io.

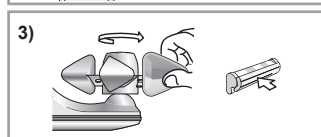

Προσοχή

Μην αφήνετε ποτέ το ποτενσιόμετρο ανέμου ρυθμισμένο στη θέση Demo.

2.3.3. Ρύθμιση του ορίου ευαισθησίας στον άνεμο

Πίνακας ορίων

- ① Εκτός από την τιμή σε χλμ./ώρα και τον αριθμό των αναλαμπών που επισημαίνει το ρυθμισμένο επίπεδο, η αντίστοιχη τιμή στην κλίμακα Μποφόρ δίνεται προς ενημέρωση.

Όρια	1	2	3	4	5	6
χλμ./ώρα	28	38	49	61	74	88
Αριθμός αναλαμπών	★	★★	★★★	★★★★	★★★★★	★★★★★★
Αντιστοιχία σε Μποφόρ	Bf 5	Bf 6	Bf 7	Bf 8	Bf 9	Bf 10

Αρχική ρύθμιση

Ρυθμίστε το ποτενσιόμετρο ανέμου (J) στο όριο που είναι κατάλληλο για τον τύπο του ηλεκτροκίνητου προϊόντος, σε συνάρτηση με τον πίνακα ορίων.

Ύστερα από 2 δευτ. περίπου, η ενδεικτική λυχνία (LED) ανέμου αναβοσβήνει όσες φορές επισημαίνει το ρυθμισμένο όριο.

Ρύθμιση του ορίου

Η ρύθμιση του ορίου ευαισθησίας μπορεί να τροποποιηθεί ανάλογα με τις ανάγκες και τις πραγματικές κλιματικές συνθήκες.

- 1) Περιστρέψτε το ποτενσιόμετρο προς τα δεξιά ή προς τα αριστερά, έως ότου η ενδεικτική λυχνία (LED) ανέμου (I) ανάψει σταθερά με πράσινο χρώμα:

Το όριο ευαισθησίας του αισθητήρα ανέμου έχει ρυθμιστεί στην τρέχουσα τιμή ανέμου.

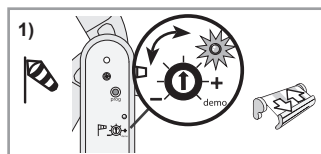

- ① Παρατήρηση:

- Η ενδεικτική λυχνία (LED) ανέμου είναι σβηστή: το ρυθμισμένο όριο ευαισθησίας δεν έχει επιτευχθεί, η ένταση του ανέμου είναι χαμηλότερη από το ρυθμισμένο όριο: το ηλεκτροκίνητο προϊόν παραμένει στη θέση του.
- Η ενδεικτική λυχνία (LED) ανέμου ανάβει σταθερά με πράσινο χρώμα: το ρυθμισμένο όριο ευαισθησίας έχει επιτευχθεί, η ένταση του ανέμου είναι υψηλότερη από το ρυθμισμένο όριο: το ηλεκτροκίνητο προϊόν μεταβαίνει στη θέση ασφαλείας.

- 2) Βεβαιωθείτε ότι το ηλεκτροκίνητο προϊόν αντιδρά αυτόματα όταν η ένταση του ανέμου υπερβεί το ρυθμισμένο όριο και, υπό αυτές τις συνθήκες, το ηλεκτροκίνητο προϊόν δεν υφίσταται ζημιά.

Αν το ηλεκτροκίνητο προϊόν δεν αντιδρά όπως θέλετε, αλλάξτε το όριο ευαισθησίας:

- Περιστρέψτε το ποτενσιόμετρο προς το σύμβολο συν (+) για να αυξήσετε το όριο ευαισθησίας: ένας πιο δυνατός άνεμος προκαλεί τη μετακίνηση του ηλεκτροκίνητου προϊόντος στη θέση ασφαλείας.
- Περιστρέψτε το ποτενσιόμετρο προς το σύμβολο μιν (-) για να μειώσετε το όριο ευαισθησίας: ένας πιο ασθενής άνεμος προκαλεί τη μετακίνηση του ηλεκτροκίνητου προϊόντος στη θέση ασφαλείας.

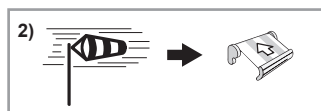

2.4. ΣΤΕΡΕΩΣΗ

- 1) Ανοίξτε δύο οπές ευθυγραμμισμένες οριζόντια σε απόσταση 38 mm μεταξύ τους.
- 2) Βάλτε τα ούπατ (D) (χρησιμοποιήστε τα παρεχόμενα ούπατ ή μοντέλο που είναι κατάλληλο για το υλικό βάσης).
- 3) Στερεώστε τη βάση στερέωσης (G) του αισθητήρα στον τοίχο, χρησιμοποιώντας τις παρεχόμενες βίδες (C).
- 4) Τοποθετήστε το προστατευτικό κάλυμμα (F) στη βάση στερέωσης (G) έως ότου ακουστεί ο χαρακτηριστικός ήχος ασφάλισης.
- 5) Στερεώστε το προστατευτικό κάλυμμα (F) στη βάση στερέωσης χρησιμοποιώντας τις βίδες.
- 6) Συνδέστε το καλώδιο (B) στο ρεύμα.

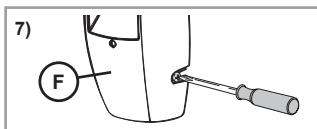
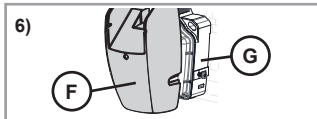
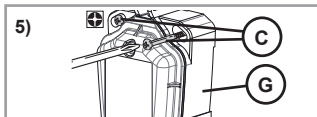
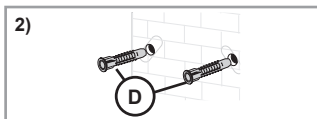

2.5. ΤΕΧΝΑΣΜΑΤΑ ΚΑΙ ΣΥΜΒΟΥΛΕΣ ΕΓΚΑΤΑΣΤΑΣΗΣ

2.5.1. Έχετε ερωτήσεις σχετικά με το Eolis io;

Διαπιστώσεις	Πιθανές αιτίες	Λύσεις
Δεν είναι δυνατή η σύζευξη του αισθητήρα με το μοτέρ ή το δέκτη io.	Η μήμη του μοτέρ ή του δέκτη io έχει γεμίσει.	Καταργήστε τη σύζευξη ενός τουλάχιστον αισθητήρα, για να μπορέσετε να συνδέσετε τον αισθητήρα Eolis io.
	Ο αισθητήρας είναι στερεωμένος σε ένα μεταλλικό τμήμα.	Μετακινήστε τον αισθητήρα για να τον απομακρύνετε από το μεταλλικό τμήμα.
	Ο αισθητήρας δεν βρίσκεται εντός της εμβέλειας του μοτέρ ή του δέκτη io.	Μετακινήστε τον αισθητήρα, για να τον φέρετε πιο κοντά στο μοτέρ ή στο δέκτη io.
Το ηλεκτροκίνητο προϊόν ανεβαίνει κάθε μία ώρα.	Ο αισθητήρας έχει χαλάσει.	Ελέγξτε τη λειτουργία του ηλεκτροκίνητου προϊόντος με το χειριστήριο io. Ελέγξτε τη λειτουργία του αισθητήρα στο μοτέρ με τη λειτουργία <i>Demo</i> . Αντικαταστήστε τον αισθητήρα, αν είναι ελαττωματικός, βλέπε 2.5.4 .
	Ο αισθητήρας δεν βρίσκεται εντός της εμβέλειας του μοτέρ ή του δέκτη io.	Μετακινήστε τον αισθητήρα, για να τον φέρετε πιο κοντά στο μοτέρ ή στο δέκτη io.
Το ηλεκτροκίνητο προϊόν δεν ανεβαίνει αυτόματα όταν αρχίσει να φυσάει.	Ο αισθητήρας δεν λειτουργεί, διότι η καλωδίωση είναι εσφαλμένη.	Ελέγξτε την καλωδίωση του αισθητήρα, βλέπε 2.2 .
	Ο αισθητήρας δεν είναι συζευγμένος με το μοτέρ ή το δέκτη io.	Πραγματοποιήστε σύζευξη του αισθητήρα με το μοτέρ ή το δέκτη io, βλέπε 2.4 .
	Το όριο δεν έχει ρυθμιστεί σωστά.	Αλλάξτε το όριο, βλέπε 2.4.4 .
	Η ραδιολήψη είναι κακή γιατί υπάρχει παρεμβολή από άλλο ασύρματο εξοπλισμό (για παράδειγμα, ακουστικά hi-fi).	Απενεργοποιήστε κάθε κοντινό ασύρματο εξοπλισμό.

2.5.2. Κατάργηση της σύζευξης του Eolis io από μοτέρ ή δέκτη io

Η διαδικασία που πρέπει να ακολουθηθεί για την κατάργηση της σύζευξης του Eolis io από μοτέρ ή δέκτη io είναι ίδια με εκείνη της σύζευξης, ανατρέξτε στην παράγραφο **2.4.1.**

2.5.3. Αντικατάσταση ενός Eolis io που έχει σπάσει ή χαλάσει

- 1) Πατήστε το κουμπί PROG του τοπικού χειριστηρίου io Somfy, έως ότου το ηλεκτροκίνητο προϊόν εκτελέσει μια κίνηση επάνω/κάτω (≈ 2 δευτ.).
- 2) Πατήστε το κουμπί PROG (H) του καινούργιου Eolis io **για 7 δευτερόλεπτα:**

Η λυχνία LED του καινούργιου Eolis io (I) ανάβει με πράσινο χρώμα ύστερα από 2 δευτ. και παραμένει αναμμένη για 5 δευτ.:

Όλοι οι αισθητήρες που έχουν σπάσει ή χαλάσει διαγράφονται από τη μνήμη του ή των μοτέρ ή δεκτών io.

- 3) Πραγματοποιήστε σύζευξη του καινούργιου Eolis io με το ή τα μοτέρ ή δέκτες io, ανατρέξτε στην παράγραφο **2.4.1.**



2.5.4. Επαναφορά αρχικών ρυθμίσεων του Eolis io

- 1) Πατήστε το κουμπί PROG (H) του Eolis io **για 7 δευτερόλεπτα:**

Η λυχνία LED ανάβει με πράσινο χρώμα ύστερα από 2 δευτ. και σβήνει ύστερα από 7 δευτ.:

Το Eolis io επανέρχεται στις αρχικές ρυθμίσεις του, τα αμφίδρομα χειριστήρια io έχουν διαγραφεί.

- 2) Για να χρησιμοποιήσετε ξανά το Eolis io, επαναλάβετε ολόκληρη τη διαδικασία έναρξης λειτουργίας, βλ. **2.4.**

2.5.5. Αποσυναρμολόγηση του Eolis io

Προσοχή



- Εκτελέστε τις διαδικασίες αποσυναρμολόγησης και καλωδίωσης μακριά από σκόνη, υγρασία ή παρουσία ξένων σωμάτων για λόγους διασφάλισης της στεγανότητας.
- Μην αφαιρέσετε ποτέ το κάλυμμα που βρίσκεται κάτω από το ανεμόμετρο.

- 1) Διακόψτε την τροφοδοσία ηλεκτρικού δικτύου.

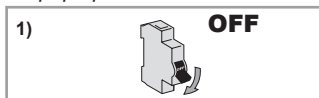

- 2) Ξεβιδώστε τις βίδες που βρίσκονται στο προστατευτικό κάλυμμα (F) και ξεκουμπώστε το προστατευτικό κάλυμμα (F) από τη βάση στερέωσης (G).

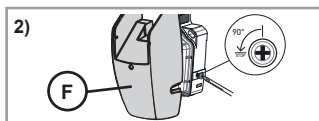

- 3) Ξεβιδώστε το μπροστινό μέρος (K) της βάσης στερέωσης για να αφαιρέσετε το κάλυμμα και για να αποκτήσετε πρόσβαση στα μπλοκ ακροδεκτών και στον επιλογέα λειτουργίας.

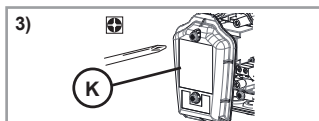

- 4) Ξεβιδώστε, αν χρειάζεται, τις βίδες στερέωσης της βάσης στερέωσης στον τοίχο.

3. ΧΡΗΣΗ ΚΑΙ ΣΥΝΤΗΡΗΣΗ

Το προϊόν αυτό δεν χρειάζεται και δεν πρέπει να υποβάλλεται σε συντήρηση.

3.1. ΛΕΙΤΟΥΡΓΙΑ ΑΝΕΜΟΥ

3.1.1. Αρχίζει να φυσά άνεμος

Όταν η ταχύτητα του ανέμου υπερβεί το ρυθμισμένο όριο ευαισθησίας:

- Η ενδεικτική λυχνία (LED) ανέμου ανάβει σταθερά με πράσινο χρώμα.
- Τα ηλεκτροκίνητα προϊόντα που είναι συνδεδεμένα με τον αισθητήρα Eolis io μεταβαίνουν αυτομάτως στη θέση ασφαλείας.

① *Δεν είναι δυνατό να εμποδίσετε την αντίδραση των ηλεκτροκίνητων προϊόντων και να αλλάξετε τη θέση τους όσο η ένταση του ανέμου υπερβαίνει το ρυθμισμένο όριο.*

3.1.2. Σταματά να φυσά άνεμος

Όταν ο αισθητήρας Eolis io δεν ανιχνεύει πλέον κανένα φύσημα ανέμου για 30 δευτ.:

- Η ενδεικτική λυχνία (LED) ανέμου σβήνει.
- Είναι τότε δυνατή η χειροκίνητη λειτουργία των ηλεκτροκίνητων προϊόντων.
- Όλοι οι αυτοματισμοί παραμένουν ακινητοποιημένοι για ακόμα 11 λεπτά και 30 δευτ.

3.2. ΛΕΙΤΟΥΡΓΙΕΣ ΑΝΕΜΟΥ ΚΑΙ ΒΡΟΧΗΣ ΣΤΟΝ ΤΡΟΠΟ ΛΕΙΤΟΥΡΓΙΑΣ ΑΣΦΑΛΕΙΑ

Είναι επικτές όταν ένας αισθητήρας βροχής Ondeis είναι συνδεδεμένος με τον αισθητήρα Eolis io και εφόσον είναι επιλεγμένη η λειτουργία Ασφάλεια.

3.2.1. Αρχίζει να φυσά άνεμος και/ή βρέχει

Όταν η ταχύτητα του ανέμου υπερβεί το ρυθμισμένο όριο ευαισθησίας **και/ή** ο αισθητήρας βροχής Ondeis ανιχνεύσει βροχή:

- Η ενδεικτική λυχνία (LED) ανέμου ανάβει σταθερά με πράσινο χρώμα.
- Τα ηλεκτροκίνητα προϊόντα που είναι συνδεδεμένα με τον αισθητήρα Eolis io μεταβαίνουν αυτομάτως στη θέση ασφαλείας.

① *Δεν είναι δυνατό να εμποδίσετε την αντίδραση των ηλεκτροκίνητων προϊόντων και να αλλάξετε τη θέση τους όσο η ένταση του ανέμου υπερβαίνει το ρυθμισμένο όριο και/ή αισθητήρας Ondeis ανιχνεύει βροχή.*

3.2.2. Σταματά να φυσά άνεμος αλλά βρέχει ακόμα

Όσο ο αισθητήρας Ondeis ανιχνεύει βροχή, το ηλεκτροκίνητο προϊόν παραμένει στη θέση ασφαλείας:

3.2.3. Συνεχίζει να φυσά άνεμος αλλά δεν βρέχει πλέον

Όσο ο αισθητήρας Eolis io ανιχνεύει ότι η ένταση του ανέμου υπερβαίνει το ρυθμισμένο όριο, το ηλεκτροκίνητο προϊόν παραμένει στη θέση ασφαλείας:

3.2.4. Σταματά να φυσά άνεμος και δεν βρέχει πλέον

Όταν ο αισθητήρας Eolis io δεν ανιχνεύει πλέον κανένα φύσημα ανέμου για 30 δευτ. **και** ο αισθητήρας Ondeis δεν ανιχνεύει πλέον βροχή:

- Η ενδεικτική λυχνία (LED) ανέμου σβήνει.
- Είναι τότε δυνατή η χειροκίνητη λειτουργία των ηλεκτροκίνητων προϊόντων.
- Όλοι οι αυτοματισμοί παραμένουν ακινητοποιημένοι για ακόμα 11 λεπτά και 30 δευτ.

3.3. ΛΕΙΤΟΥΡΓΙΕΣ ΑΝΕΜΟΥ ΚΑΙ ΒΡΟΧΗΣ ΣΤΟΝ ΤΡΟΠΟ ΛΕΙΤΟΥΡΓΙΑΣ ΑΝΕΣΗ

Είναι επιφύλακτες όταν ένας αισθητήρας βροχής Ondeis είναι συνδεδεμένος με τον αισθητήρα Eolis io και εφόσον είναι επιλεγμένη η λειτουργία Άνεση.

3.3.1. Αρχίζει να φυσά άνεμος (και βρέχει ή δεν βρέχει)

Όταν η ταχύτητα του ανέμου υπερβεί το ρυθμισμένο όριο ευαισθησίας:

- Η ενδεικτική λυχνία (LED) ανέμου ανάβει σταθερά με πράσινο χρώμα.
- Τα ηλεκτροκίνητα προϊόντα που είναι συνδεδεμένα με τον αισθητήρα Eolis io μεταβαίνουν αυτομάτως στη θέση ασφαλείας.

① Δεν είναι δυνατό να εμποδίσετε την αντίδραση των ηλεκτροκίνητων προϊόντων και να αλλάξετε τη θέση τους όσο η ένταση του ανέμου υπερβαίνει το ρυθμισμένο όριο.

3.3.2. Σταματά να φυσά άνεμος και δεν βρέχει

Όταν ο αισθητήρας Eolis io δεν ανιχνεύει πλέον κανένα φύσημα ανέμου για 30 δευτ. και ο αισθητήρας Ondeis δεν ανιχνεύει βροχή:

- Η ενδεικτική λυχνία (LED) ανέμου σβήνει.
- Είναι τότε δυνατή η χειροκίνητη λειτουργία των ηλεκτροκίνητων προϊόντων.
- Όλοι οι αυτοματισμοί παραμένουν ακινητοποιημένοι για ακόμα 11 λεπτά και 30 δευτ.

3.3.3. Σταματά να φυσά άνεμος αλλά βρέχει

Όταν ο αισθητήρας Eolis io δεν ανιχνεύει πλέον κανένα φύσημα ανέμου για 30 δευτ. και ο αισθητήρας Ondeis ανιχνεύει βροχή:

- Αν έχει συζευχθεί μέσω του Eolis io με αμφίδρομο χειριστήριο io Somfy τύπου TaHoma ή Connexoon, ξεκινά το προγραμματισμένο σενάριο.
- Οι αυτοματισμοί παραμένουν ακινητοποιημένοι για ακόμα 11 λεπτά και 30 δευτ. Αν ο αισθητήρας Ondeis ανιχνεύσει βροχή μέσω του Eolis io μετά την παρέλευση του ανωτέρω χρονικού διαστήματος, τα ηλεκτροκίνητα προϊόντα μεταβαίνουν αυτομάτως στο κάτω όριο της διαδρομής.

3.4. ΕΧΕΤΕ ΕΡΩΤΗΣΕΙΣ ΣΧΕΤΙΚΑ ΜΕ ΤΟ EOLIS IO;

Διαπιστώσεις	Πιθανές αιτίες	Λύσεις
Το ηλεκτροκίνητο προϊόν δεν ανεβαίνει αυτόματα όταν αρχίζει να φυσάει.	Η ραδιοφωνική λήψη είναι κακή γιατί υπάρχει παρεμβολή από άλλο ασύρματο εξοπλισμό (για παράδειγμα, ακουστικά hi-fi).	Απενεργοποιήστε κάθε κοντινό ασύρματο εξοπλισμό.
	Το όριο δεν έχει ρυθμιστεί σωστά.	Ρυθμίστε το όριο, βλέπε 2.4.4.
Το ηλεκτροκίνητο προϊόν ανεβαίνει κάθε μία ώρα.	Ο αισθητήρας έχει χαλάσει.	Επικοινωνήστε με τεχνικό εγκατάστασης.

4. ΤΕΧΝΙΚΑ ΧΑΡΑΚΤΗΡΙΣΤΙΚΑ

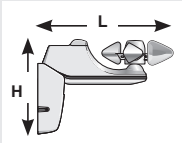
Ραδιοσυχνότητα	868-870 MHz io-homecontrol® αμφίδρομης λειτουργίας Tri-band
Ζώνες συχνοτήτων και μέγιστη ισχύς	868,000 MHz - 868,600 MHz e.r.p. <25 mW 868,700 MHz - 869,200 MHz e.r.p. <25 mW 869,700 MHz - 870,000 MHz e.r.p. <25 mW
Βαθμός προστασίας	IP 34
Ηλεκτρική μόνωση	Κλάση II
Τροφοδοσία ηλεκτρικού δικτύου	230 V 50 Hz
Θερμοκρασία χρήσης	- 20°C έως + 50°C
Διαστάσεις σε mm (Μ x Υ)	236 x 160 mm
	
Μέγιστος αριθμός συνδεδεμένων μοτέρ	Απεριόριστος



Με την παρούσα, η SOMFY ACTIVITES SA δηλώνει ότι ο ραδιοεξοπλισμός που καλύπτεται από αυτές τις οδηγίες συμμορφώνεται με τις απαιτήσεις της οδηγίας 2014/53/EE για το ραδιοεξοπλισμό και λοιπές ουσιαστικές απαιτήσεις των εφαρμοζόμενων ευρωπαϊκών οδηγιών.

Το πλήρες κείμενο της δήλωσης συμμόρφωσης EE διατίθεται στον ιστότοπο www.somfy.com/ce.

TERCÜME EDİLMİŞ VERSİYON

Bu kılavuz, geçerli katalogta yer alan Eolis modellerinin tümü için geçerlidir.

İÇİNDEKİLER

1. Giriş	38	3. Kullanım ve bakım	46
1.1. Uygulama alanı	38	3.1. Rüzgar fonksiyonu	46
1.2. Sorumluluk	38	3.2. Güvenlik modunda rüzgar ve yağmur fonksiyonları	46
1.3. Özel güvenlik talimatları	38	3.3. Konfor modunda rüzgar ve yağmur fonksiyonları	47
1.4. İçindekiler	38	3.4. Eolis io ile ilgili sorunuz mu var?	47
1.5. Gerekli aletler	39		
1.6. Eolis io ayrıntıları	39		
2. MONTAJ	39	4. Teknik veriler	48
2.1. Montaj tavsiyeleri	39		
2.2. Kablo tesisatı	39		
2.3. Devreye alma	42		
2.4. Sabitleme	44		
2.5. İpuçları ve kurulum tavsiyeleri	44		

GENEL BİLGİLER

Güvenlik talimatları



Danger (tehlîke)

Ani ölüme veya ağır yaralanmalara neden olabilecek bir tehlikenin varlığını haber verir.



Uyarı

Ölüme veya ağır yaralanmalara neden olabilecek bir durumu işaret eder.



Önlem

Hafif veya orta ağır yaralanmalara neden olabilecek bir durumu işaret eder.



Dikkat

Üründe hasara veya tamamen tahrip olmaya yol açabilecek bir tehlikeyi işaret eder.

1. GİRİŞ

1.1. UYGULAMA ALANI

Eolis io, io-homecontrol® radyo frekans teknolojisi ile donatılmış bir rüzgar sensördür.

Teras güneşlikleri, dikey stor perdeler, pergolar, yönlendirilebilir güneşlikler veya yana açılan panjurların kontrolü için bir io-homecontrol® ile kumanda edilen motorlarla doğrudan bağlantılı olan Eolis io sensörü, rüzgarın kuvvetinin önceden ayarlanmış hassasiyet eşiğini aştığı durumlarda, bu uygulamaları otomatik olarak yönetme imkanı sunar.

Eolis io güneş enerjisi veya batarya ile çalışan motorlarla uyumlu değildir.

Rüzgara karşı hassasiyet eşiği, varsayılan olarak önceden ayarlanmıştır, fakat gereksinimlere ve kullanılan yerde geçerli iklim koşullarına göre sensör üzerinde değişiklik yapılabilir.

1.2. SORUMLULUK

Eolis io'yu kurmadan ve kullanmadan önce mutlaka bu kılavuzu dikkatlice okuyunuz.

Eolis io, bu tür mekanizmalar ve ev otomasyonu konusunda uzman biri tarafından Somfy'nin talimatları ve kullanılacağı ülkede geçerli olan yönetmelikler doğrultusunda monte edilmelidir.

Eolis io sensörünün yukarıda tanımlanmış olan uygulama şekilleri dışında kullanılması kesinlikle yasaktır. Böyle bir durumda, tıpkı bu kılavuzdaki talimatlara uyulmaması durumunda olduğu gibi, Somfy'nin her türlü sorumluluk ve garanti kapsamının dışında kalır.

Tesisatçı, müşterilerini Eolis io sensörünün kullanım ve bakım koşulları hakkında mutlaka bilgilendirmeli ve Eolis io sensörünü monte ettikten sonra kesinlikle kullanım ve bakıma ilgili talimatları içeren belgeleri vermelidir. Eolis io sensörü üzerindeki herhangi bir Satış Sonrası Hizmeti bu tür mekanizmalar ve ev otomasyonu konusunda uzman biri tarafından yapılmalıdır.

Montaj öncesi bu ürünün ilgili ekipmanlarla ve aksesuarlarla uyumunu kontrol ediniz.

Sensör tarafından algılanmayan bir iklim olayı nedeniyle oluşabilecek her türden zarar ve ziyanın tazmini konusunda Somfy herhangi bir şekilde sorumluluk kabul etmeyecektir.

Eolis io'nun montajı sırasında bir tereddüt oluştuğunda veya daha fazla bilgi gerektiğinde bir Somfy yetkilisine başvurunuz veya www.somfy.com adresindeki internet sitemizi ziyaret ediniz.

1.3. ÖZEL GÜVENLİK TALİMATLARI

Dikkat

Eolis io'ya zarar vermemek için:

- Darbelere maruz bırakmayınız!
- Düşürmeyiniz!
- Asla ıslatmayınız.
- Temizleme sırasında herhangi bir aşındırıcı ürün veya bir solvent kullanmayınız.
- Sensörü su püskürtücüsü ile veya basınçlı suyla temizlemeyiniz.



Sensörün daima temiz olmasına dikkat ediniz ve düzenli olarak gereken şekilde çalıştığını kontrol ediniz.

Bu sensör aniden çıkan sert rüzgarlara karşı motorlu cihazların korunması sağlamaz. Bu tür meteorolojik tahminler söz konusu olduğunda motorlu cihazların kapalı bulunduğundan emin olunuz.

1.4. İÇİNDEKİLER

	Tanım	Miktar
A	Eolis io sensörü	1
B	Kablo (versiyona göre)	1
C	Vida	2
D	Dübel	2

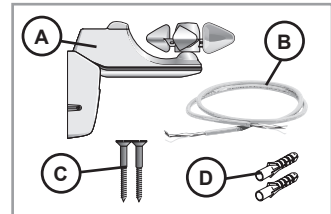

1.5. GEREKLİ ALETLER

- Matkap ve uçları
- Yıldız tornavida
- Düz tornavida
- Kurşun kalem
- Sensörün versiyonuna bağlı olarak, kurulum için gerekli bazı aksesuarlar montaj kitiyle birlikte verilmemiştir:
 - Kurulum yapılacak ülkede geçerli olan standartlara uygun kablo (versiyona göre).

1.6. EOLIS İO AYRINTILARI

	Tanım
E	Rüzgar ölçer
F	Koruyucu kapak
G	Sabitleme ayağı
H	PROG butonu
I	Rüzgar LED'i
J	Rüzgar potansiyometresi

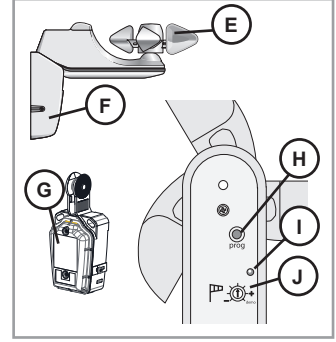

2. MONTAJ

2.1. MONTAJ TAVSİYELERİ

- Rüzgarın en üst düzeyde ve engelsiz bir şekilde algılanabileceği bir yer seçiniz : sensörü rüzgara tamamen açık bir ortama monte ediniz.
- Sensörü yöneteceği cihazın yakınına monte ediniz.
- Sensörü kesinlikle motorlu cihazın hemen altına monte etmeyiniz.
- Sensörü her zaman rüzgar ölçer (E) üste gelecek şekilde monte ediniz!

① Eolis io sensörün mafsallı yapısı, eğimi en fazla 15° olan duvarlara veya çatılara kolayca monte edilmesine olanak sağlar.

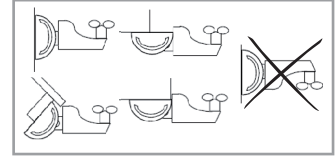

2.2. KABLO TESİSATI

2.2.1. Eolis io kablo tesisatı

Dikkat



Sökme işlemleri sırasında, sızdırmazlık özelliğini kaybetmemesi için kablo tesisatını her tür toz, nem veya yabancı cisimlerden uzak tutunuz.

- 1) Şebeke beslemesini kesiniz.
- 2) Koruyucu kapağı (F) sökünüz.

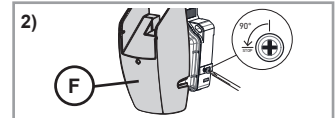
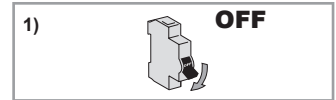

- 3) Bağlantı klemensine erişmek için sabitleme ayağının ön yüzündeki (K) vidaları sökünüz.

Dikkat
 Rüzgar ölçer'in altında yer alan koruyucu kapağı asla sökmeyiniz.

- 4) Sol taraftaki metal dilciğin (L) vidasını sökünüz.

- 5) Sol taraftaki sızdırmazlık kapakçığını (M) deliniz.

Dikkat
 • Sızdırmazlık kapakçığını asla sökmeyiniz.
 • Sızdırmazlık özelliğini sürdürebilmesi için, kapakçıktaki deliğin kablo çapından büyük olmaması gerekir.

- 6) Kabloyu (B) sızdırmazlık kapakçığından geçiriniz.

- 7) Besleme kablosunu (B), sol taraftaki "230V" (N) uç bağlantı yuvalarından sensöre bağlayınız.

- 8) Metal dilciği (L) vidalayınız: besleme kablosunun dilciğın altından geçmiş olması gerekir.

Dikkat
 Kablunun kılıfının dilcikten en az 2 mm kadar taşması gerekir.

- ① *Ondeis yağmur sensörü kablo tesisatını eklemek için, 2.2.2. bölümüne geçiniz*

- 9) Koruyucu kapağı takmadan önce contanın (V) mevcut olduğunu, durumunu ve konumunu kontrol ediniz.

- 10) Sabitleme ayağının ön yüzünü (K) tekrar vidalayınız.

Dikkat
 Sabitleme ayağının sızdırmazlığını sağlamak için vidaları sonuna kadar sıkınız.

Kurulumu tamamlamak için 2.3. bölümüne geçin

2.2.2. Ondeis yağmur sensörünün Eolis io sensörüne bağlanması

Dikkat
 • Bu kılavuzda belirtilen talimatlara ilaveten, Ondeis yağmur sensörünün kullanım kılavuzunda belirtilen ayrıntılı talimatlara bakınız.
 • Sökme işlemleri sırasında, sızdırmazlık özelliğini kaybetmemesi için kablo tesisatını her tür toz, nem veya yabancı cisimlerden uzak tutunuz.

- ① Bölüm 2.2.1'de tanımlanmış olan prosedürün uygulanmasının ardından bir Ondeis yağmur sensörünün kablo tesisatını döşemek için doğrudan aşama 4'e geçiniz.

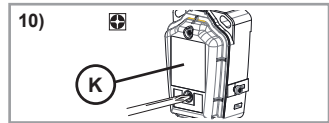
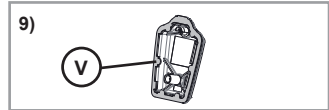
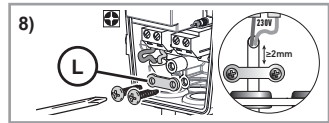
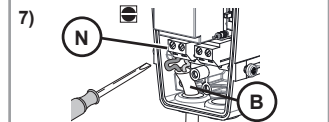
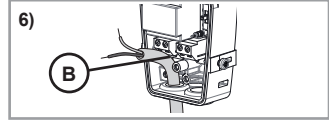
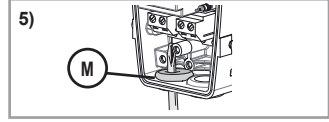
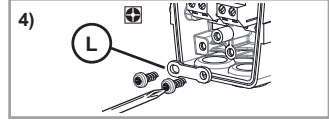
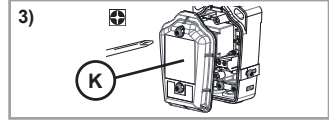

Eolis io sensörünün montajını takiben, Ondeis yağmur sensörü kablo tesisatını eklemek için aşağıdaki prosedürü uygulayınız:

1) Şebeke beslemesini kesiniz.



2) Koruyucu kapağı (F) sökünüz.

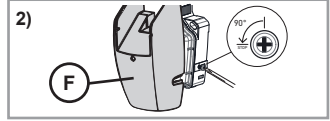

3) Bağlantı klemensine erişmek için sabitleme ayağının ön yüzündeki (K) vidaları sökünüz.

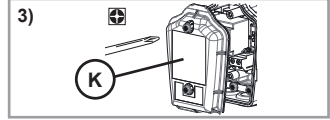

Dikkat
Rüzgar ölçerinin altında yer alan koruyucu kapağı asla sökmeyiniz.

4) Sağ taraftaki metal dilciğin (O) vidasını sökünüz.

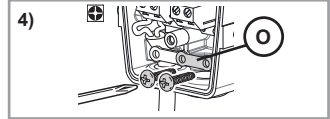

5) Sağ taraftaki sızdırmazlık kapakçığını (P) deliniz.

Dikkat
• Sızdırmazlık kapakçığını asla sökmeyiniz.
• Sızdırmazlık özelliğini sürdürebilmesi için, kapakçıktaki deliğin kablo çapından büyük olmaması gerekir.

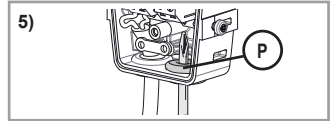

6) Ondeis çıkış kablosunu (Q) sağdaki sızdırmazlık kapakçığından geçiriniz.

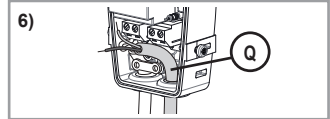

7) Ondeis sensörü çıkış kablosunu (R), "RAIN" olarak tanımlanmış sağ klemensi (S) kullanarak Eolis io sensörüne bağlayınız.



8) Metal dilciği (T) vidalayınız: besleme kablosunun dilciğinin altından geçmiş olması gerekir.

Dikkat
Kablunun kılıfının dilcikten en az 2 mm kadar taşması gerekir.

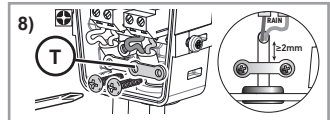

2.2.3. Ondeis yağmur sensörünün etkinleştirilmesi

Kullanım modlarının tanıtılması

Eolis io sensörüne bağlandıktan sonra, Ondeis yağmur sensörü 2 kullanım moduna göre ayarlanabilir : Güvenlik modu veya Konfor modu.

- **Güvenlik** modunda, Ondeis sensörü tarafından yağmur algılandığında, motorlu cihaz güvenlik konumuna geçer. Bu konum, motorlu cihazın türüne göre belirlenir, motorlu cihaz yağmurdan korunmanızı sağlar.
- **Konfor** modunda, Ondeis sensörü tarafından yağmur algılandığında :
 - Yağmur sensörü, Eolis io üzerinden TaHoma veya Connexoon türünde çift yönlü bir io Somfy kumanda noktasına eşleştirilmiş ise, bu kumanda noktasıyla ilgili talimatları uygulayınız.
 - Aksi halde motorlu cihaz en aşağı konuma kadar inecektir. Bu mod örneğinin, kullanıcıların motorlu ürünlerinin güvencesi altında yağmurdan korunmalarını sağlar.

Kullanım modunun seçilmesi

Varsayılan olarak, mod seçme butonu (U) orta konumda durmaktadır : Ondeis yağmur sensörü aktif hale getirilmemiştir.

Aktif hale getirmek için Eolis io sensörün mod seçme butonu üzerinden bir modun seçilmesi gerekir :

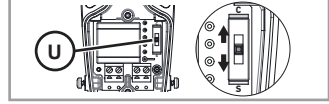

- Mod seçme butonunu **C** konumuna getiriniz: yağmur sensörü **Konfor** modunda aktif hale getirilmiştir.
- Mod seçme butonunu **S** konumuna getiriniz: yağmur sensörü **Güvenlik** modunda aktif hale getirilmiştir.



Dikkat

Mod seçme butonuyla (U) ilgili herhangi bir işlem yaparken kesinlikle bir alet kullanmayınız.

Sabitleme ayağının montajı

- 1) Koruyucu kapağı takmadan önce contanın (V) mevcut olduğunu, durumunu ve konumunu kontrol ediniz.
- 2) Sabitleme ayağının ön yüzünü (K) tekrar vidalayınız.

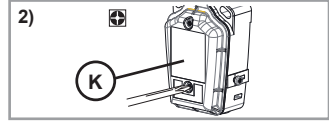
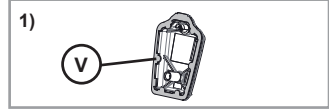

Dikkat

Sabitleme ayağının sızdırmazlığını sağlamak için vidaları sonuna kadar sıkınız.

2.3. DEVREYE ALMA

2.3.1. Eolis io sensörünün bir motor veya io alıcısı ile eşleştirilmesi

① Ön koşul: Motorlu cihazın daha önceden ayarlanmış ve bir 1W io-homecontrol® tipi kumanda noktasıyla eşleştirilmiş olması gerekir.

- 1) Tesisata elektrik veriniz.
- 2) Motorlu cihaza eşleştirilmiş olan 1W io Somfy kumanda noktasının PROG butonuna, motorlu cihaz yukarı-aşağı hareketini tamamlayıncaya kadar, yaklaşık 2 saniye süreyle basınız.
- 3) Eolis io sensörünün PROG butonuna kısa süreli basınız.
Motorlu cihaz, yukarı-aşağı hareketini tekrarlar.
Eolis io sensörü eşleştirilmiştir.

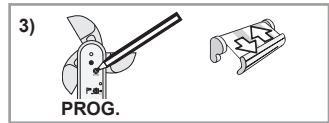
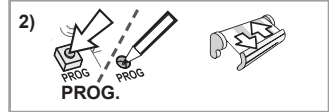

Eolis io sensörünü diğer motorlar ve io alıcılarla eşleştirmek için, bu prosedürü tekrarlayınız.

Ortak bir markaya ait bir io-homecontrol® kumanda noktası veya çift yönlü bir io Somfy kumanda noktası kullanarak yapılacak eşleştirmeler için, ilgili cihazların kullanım kılavuzlarına bakınız.

Ondeis yağmur sensörünün Eolis io sensörüne bağlı olduğu durumlarda, sensörün Eolis io üzerinden TaHoma veya Connexoon türünde çift yönlü bir io Somfy kumanda noktasıyla eşleştirilmesi de mümkündür : Konfor modunu seçiniz ve ilgili talimata bakınız.

2.3.2. Eolis io sensörünün eşleştirilmesinin kontrolü

- 1) Motorlu cihazı en alt konuma getiriniz.

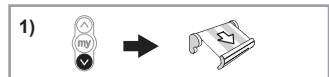

- 2) Rüzgar potansiyometresini (J) *Demo* konumuna gelinceye kadar döndürünüz.

Motorlu cihaz, kısa süreli bir yukarı-aşağı hareketi yapar.

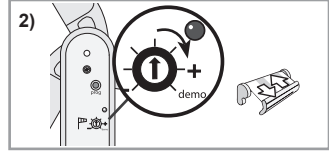

- 3) Rüzgarın esmesini simüle etmek için rüzgar ölçeri (E) elinizle döndürünüz.

2 sn sonra motorlu cihaz otomatik olarak güvenlik konumuna geçer.

Eolis io sensörü bu motor veya io alıcı ile eşleştirilmiştir.

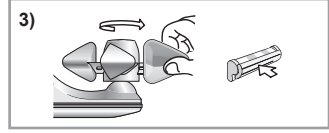

Dikkat

Rüzgar potansiyometresini asla *Demo* konumuna ayarlanmış olarak bırakmayınız.

2.3.3. Rüzgar hassasiyeti eşişinin ayarlanması

Eşik tablosu

- ① *Ayar seviyesini gösteren km/h değerine ve yanıp sönme sayısına ilaveten, Beaufort skalasına tekabül eden değer de bilgi olarak gösterilmiştir.*

Eşikler	1	2	3	4	5	6
km/h	28	38	49	61	74	88
Yanıp sönme sayısı	★	★★	★★★	★★★★	★★★★★	★★★★★★
Beaufort skalasına göre rüzgarın kuvveti	Bf 5	Bf 6	Bf 7	Bf 8	Bf 9	Bf 10

Başlangıç uyarı

Eşik tablosundaki değerlerden yararlanarak Rüzgar potansiyometresini (J) motorlu cihazın tipine uygun eşişe konumlandırınız.

Yaklaşık 2 sn sonra, Rüzgar Uyarı LED'i, ayarlanmış eşiş seviyesini gösteren sayıda yanıp söner.

Eşişin ayarlanması

Rüzgar hassasiyeti eşişini ayarının gereksinimlere ve yaşanılan ortamın iklim koşullarına göre değiştirilmesi mümkündür.

- 1) Rüzgar Uyarı LED'i (I) sabit olarak yeşil yanınca kadar potansiyometreyi sağa veya sola döndürünüz:

Rüzgar sensörü hassasiyet eşişini, mevcut rüzgar değerine ayarlanmış olur.

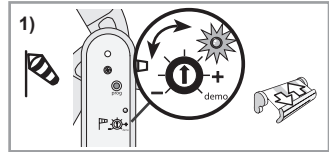

- ① *Uyarı:*

- Rüzgar LED'i yanmıyor ise: ayarlanmış olan hassasiyet eşişine ulaşılmamıştır, rüzgar kuvveti ayarlanan eşiş değerinin altındadır: motorlu cihazda herhangi bir hareket görülmez.
- Rüzgar LED'i yeşil renkte sabit yanıyor ise: ayarlanmış olan hassasiyet eşişine ulaşılmıştır, rüzgar kuvveti ayarlanan eşiş değerinin üstündedir: motorlu cihaz kendini güvenlik konumuna alır.

- 2) Rüzgarın ayarlanan eşiş değerinden daha kuvvetli esmesi halinde, motorlu cihazın otomatik olarak tepki verdiğiinden ve bu şartlar altında zarar görmediğinden emin olunuz.

Motorlu cihazın beklenen şekilde tepki vermemesi durumunda, hassasiyet eşişini değiştiriniz:

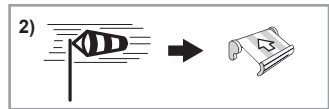

- Hassasiyet eşişini yükseltmek için potansiyometreyi artı (+) yönünde döndürünüz: daha güçlü bir rüzgar, motorlu cihazın güvenlik konumuna geçmesine neden olur.
- Hassasiyet eşişini düşürmek için potansiyometreyi eksi (-) yönünde döndürünüz: daha hafif bir rüzgar, motorlu cihazın güvenlik konumuna geçmesine neden olur.

2.4. SABİTLEME

- 1) Yatay olarak hizalanmış ve aralarında 38 mm mesafe olan iki delik açınız.
- 2) Dübelleri yerleştiriniz (D) (cihazla birlikte verilen dübelleri veya sabitleme ayağına uygun bir model kullanınız).
- 3) Sensörün sabitleme ayağını (G) birlikte verilen vidalar (C) ile duvara sabitleyiniz.
- 4) Koruyucu kapağı (F) sabitleme ayağının (G) üzerine yerleştiriniz ve bir « klik » sesi duyuncaya kadar hafifçe bastırınız.
- 5) Koruyucu kapağı (F) sabitleme ayağına vidalarla sabitleyiniz.
- 6) Besleme kablosunu (B) şebeke elektriğine bağlayınız.

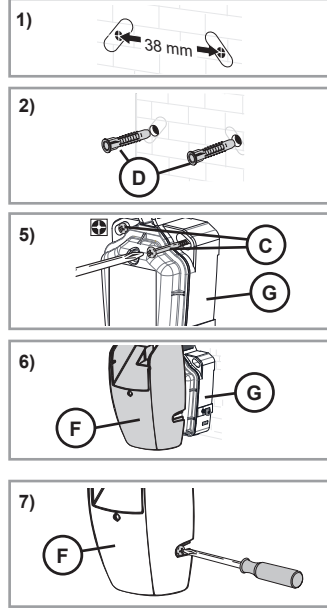

2.5. İPUÇLARI VE KURULUM TAVSİYELERİ

2.5.1. Eolis io ile ilgili sorunuz mu var?

Gözlemler	Olası nedenler	Çözümler
Sensörün, motorla veya io alıcı ile eşleştirilmesi mümkün değildir.	Motorun veya io alıcının belleği dolmuştur.	Eolis io sensörünü ilişkilendirebilmek için sensörlerden en az birinin eşleştirilmesini kaldırınız.
	Sensör metalik yüzey üzerine monte edilmiştir.	Sensörün yerini değiştirerek metalik yüzeyden uzaklaştırınız.
	Sensör, motor veya io alıcının radyo sinyali kapsama alanı dışında kalmıştır.	Sensörün yerini değiştirerek motor veya io alıcıya yaklaşınız.
Motorlu cihaz saatte bir yukarı hareket ediyor.	Sensör arızalıdır.	Io kumanda noktası aracılığıyla motorlu cihazın çalışmasını kontrol ediniz. Demo modu aracılığıyla sensörün motorla birlikte çalışmasını kontrol ediniz. Sensörün arızalı olması halinde sensörü değiştiriniz, bakınız bölüm 2.5.4.
	Sensör, motor veya io alıcının radyo sinyali kapsama alanı dışında kalmıştır.	Sensörün yerini değiştirerek motor veya io alıcıya yaklaşınız
Rüzgarın şiddetlenmesiyle birlikte motorlu cihaz otomatik olarak harekete geçmiyor.	Kablo yanlış bağlandığından dolayı sensör çalışmıyor.	Sensörün kablo tesisatını kontrol ediniz, bakınız bölüm 2.2.
	Sensör, motor veya io alıcısı ile eşleştirilmemiştir.	Sensörü, motor veya io alıcısı ile eşleştiriniz, bakınız bölüm 2.4.
	Hassasiyet eşiği ayar hatalı.	Eşiğin ayarını değiştiriniz, bakınız bölüm 2.4.4.
	Radyo sinyallerinin alınması, harici radyo sinyali yayan donanımlar nedeniyle olumsuz etkileniyor (örneğin bir hi-fi kulaklık).	Çevredeki radyo sinyalleri yayımını durdurunuz.

2.5.2. Eolis io sensörünün bir motor veya io alıcı ile eşleştirilmesinin sonlandırılması

Eolis io sensörünün bir motor veya io alıcı ile eşleştirilmesinin sonlandırılması için gerçekleştirilecek prosedür, eşleştirme için uygulanan prosedürün aynısıdır bakınız bölüm 2.4.1.

2.5.3. Kırılmış veya arızalı bir Eolis io sensörünün değiştirilmesi

1) Motorlu cihaz yukarı-aşağı hareketini tamamlayıncaya kadar yerel io Somfy kumanda noktasının PROG butonuna basınız (\approx 2 sn).

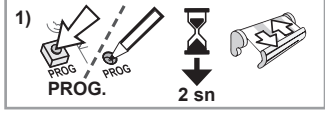

2) Yeni Eolis io sensörünün PROG. butonuna (H) **7 saniye süreyle** basınız :

2 sn sonra yeni Eolis io'nun LED ışığı (I) yeşil renkte yanar ve 5 sn boyunca yanık kalır :

Kırılmış veya arızalı tüm sensörler, motorun (motorların) veya io alıcının (alıcıların) belleğinden silinmiş olur.

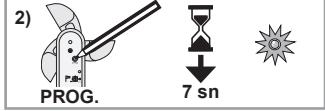

3) Yeni Eolis io sensörünü motor (motorlar) veya io alıcı (alıcılar) ile eşleştirmek için bakınız bölüm 2.4.1.

2.5.4. Eolis io'nun orijinal ayarlarına geri dönüş

1) Eolis io sensörünün PROG. butonuna (H) **7 saniye süreyle** basınız :

2 saniye sonra LED ışığı yeşil renkte yanar ve 7 saniye sonra söner :

Eolis io sensörü orijinal ayarlarına geri dönmüş olur ve artık hafızasından çift yönlü io kumanda noktaları silinmiştir.

2) Eolis io sensörünü tekrar kullanmak için servise alma prosedürünü tekrar uygulayınız, bakınız bölüm 2.4.

2.5.5. Eolis io sensörünün sökülmesi

Dikkat



- Sökme işlemleri sırasında, sızdırmazlık özelliğini kaybetmemesi için kablo tesisatını her tür toz, nem veya yabancı cisimlerden uzak tutunuz.
- Rüzgar ölçerin altında yer alan koruyucu kapağı asla sökmeyiniz.

1) Şebeke beslemesini kesiniz.



2) Koruyucu kapağın (F) üstünde yer alan vidaları sökünüz ve koruyucu kapağın (F) klipslerini sabitleme ayağından (G) ayırınız.

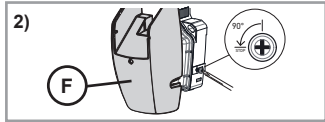

3) Kapağı sökmek ve uç bağlantı klemensi ile mod seçicisine erişmek için sabitleme ayağının ön yüzündeki (K) vidaları sökünüz.

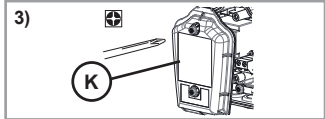

4) Gerekli olması halinde, sabitleme ayağını duvara sabitleyen vidaları da sökünüz.

3. KULLANIM VE BAKIM

Bu ürün herhangi bir bakım işlemi gerektirmediği gibi kesinlikle herhangi bir bakım işlemi uygulanmamalıdır.

3.1. RÜZGAR FONKSİYONU

3.1.1. Rüzgar esmeye başladığında

Rüzgarın kuvveti ayarlanmış olan hassasiyet eşiğini aştığında:

- Rüzgar LED'i yeşil renkte ve sabit yanmaya başlar,
 - Eolis io sensörü ile eşleştirilmiş motorlu cihazlar otomatik olarak güvenlik konumuna geçer.
- ① *Rüzgarın ayarlanmış olan hassasiyet eşiğinden daha kuvvetli esmesi halinde, motorlu cihazların harekete geçmesini engellemek ve konumlarını değiştirmek mümkün değildir.*

3.1.2. Rüzgarın esmesi durduğunda

Eolis io sensörü 30 sn süreyle herhangi bir rüzgar esintisi algılamazsa :

- Rüzgar LED'i söner.
- Artık motorlu cihazlara manuel modda kumanda edilebilir.
- Takip eden 11 dak 30 sn süresince tüm otomatik faaliyetler bloke durumda kalır.

3.2. GÜVENLİK MODUNDA RÜZGAR VE YAĞMUR FONKSİYONLARI

Ondeis yağmur sensörünün, Eolis io rüzgar sensörüne kablo ile bağlanmış olması halinde ve Güvenlik modunun seçilmiş olması halinde uygulanabilir.

3.2.1. Rüzgar esmeye ve/veya yağmur yağmaya başladığında

Rüzgarın kuvveti ayarlanmış olan hassasiyet eşiğini aştığında **ve/veya** Ondeis yağmur sensörünün yağmur yağdığını algılaması halinde:

- Rüzgar LED'i yeşil renkte ve sabit yanmaya başlar,
 - Eolis io sensörü ile eşleştirilmiş motorlu cihazlar otomatik olarak güvenlik konumuna geçer.
- ① *Rüzgarın ayarlanmış olan hassasiyet eşiğinden daha kuvvetli esmesi ve/veya Ondeis yağmur sensörünün yağmur yağdığını algılaması halinde, motorlu cihazların harekete geçmesini engellemek ve konumlarını değiştirmek mümkün değildir.*

3.2.2. Rüzgarın esmesi durduğunda fakat yağmur yağmaya devam ettiğinde

Ondeis sensörü yağmur yağdığını algıladığı sürece, motorlu cihazlar güvenlik konumunda kalır:

3.2.3. Rüzgar esmeye devam ettiğinde fakat yağmur kesildiğinde

Eolis io sensörü rüzgarın ayarlanmış hassasiyet eşiğinden daha yüksek hızla estiğini algıladığı sürece, motorlu cihazlar güvenlik konumunda kalır:

3.2.4. Rüzgarın esmesi durduğunda ve yağmur yağmadığında

Eolis io sensörü 30 sn süreyle herhangi bir rüzgar esintisi algılamazsa **ve** Ondeis yağmur sensörü artık yağmur yağdığını algılamazsa :

- Rüzgar LED'i söner.
- Artık motorlu cihazlara manuel modda kumanda edilebilir.
- Takip eden 11 dak 30 sn süresince tüm otomatik faaliyetler bloke durumda kalır.

3.3. KONFOR MODUNDA RÜZGAR VE YAĞMUR FONKSİYONLARI

Ondeis yağmur sensörünün, Eolis io rüzgar sensörüne kablo ile bağlanmış olması halinde ve Konfor modunun seçilmiş olması halinde uygulanabilir.

3.3.1. Rüzgar esmeye başladığında (ve yağmur yağdığına veya yağmadığında)

Rüzgarın kuvveti ayarlanmış olan hassasiyet eşiğini aştığında:

- Rüzgar LED'i yeşil renkte ve sabit yanmaya başlar,
 - Eolis io sensörü ile eşleştirilmiş motorlu cihazlar otomatik olarak güvenlik konumuna geçer.
- ① *Rüzgarın ayarlanmış olan hassasiyet eşiğinden daha kuvvetli esmesi halinde, motorlu cihazların harekete geçmesini engellemek ve konumlarını değiştirmek mümkün değildir.*

3.3.2. Rüzgarın esmesi durduğunda ve yağmur yağmadığında

Eolis io sensörü 30 sn süreyle herhangi bir rüzgar esintisi algılamazsa **ve** Ondeis yağmur sensörü yağmur yağdığını algılamazsa :

- Rüzgar LED'i söner.
- Artık motorlu cihazlara manuel modda kumanda edilebilir.
- Takip eden 11 dak 30 sn süresince tüm otomatik faaliyetler bloke durumda kalır.

3.3.3. Rüzgarın esmesi durduğunda fakat yağmur yağdığına

Eolis io sensörü 30 sn süreyle herhangi bir rüzgar esintisi algılamazsa **ve** Ondeis yağmur sensörü yağmur yağdığını algılasa :

- Yağmur sensörü, Eolis io üzerinden çift yönlü bir io Somfy TaHoma veya Connexoon kumanda noktasına eşleştirilmiş ise programlanmış senaryo uygulamaya konur.
- Takip eden 11 dak 30 sn süresince tüm otomatik faaliyetler bloke durumda kalır. Bu sürenin sonunda Ondeis yağmur sensörü Eolis rüzgar sensörü aracılığıyla yağmur yağdığını algılar ise, motorlu cihazlar otomatik olarak alt çevrim sonuna kadar gider.

3.4. EOLIS İO İLE İLGİLİ SORUNUZ MU VAR?

Gözlemler	Olası nedenler	Çözümler
Rüzgarın şiddetlenmesiyle birlikte motorlu cihaz otomatik olarak harekete geçmiyor	Radyo sinyallerinin alınması, harici radyo sinyali yayan donanımlar nedeniyle olumsuz etkileniyor (örneğin bir hi-fi kulaklık).	Çevredeki radyo sinyalleri yayımını durdurunuz.
	Hassasiyet eşiği ayarı hatalı.	Eşiği tekrar ayarlayınız, bakınız bölüm 2.4.4.
Motorlu cihaz saatte bir yukarı hareket ediyor.	Sensör arızalıdır.	Bir tesisatçıya başvurunuz.

4. TEKNİK VERİLER

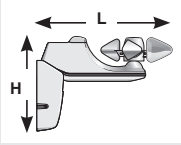
Radyo sinyalleri frekansı	868-870 MHz io-homecontrol® çift yönlü Tri-bant
Kullanılan frekans bantları ve maksimum güç	868.000 MHz - 868.600 MHz p.a.r. <25 mW 868.700 MHz - 869.200 MHz p.a.r.<25 mW 869.700 MHz - 870.000 MHz p.a.r. <25 mW
Koruma endeksi	IP 34
Elektrik yalıtımı	Sınıf II
Şebeke beslemesi	230 V 50 Hz
Kullanım sıcaklığı	- 20 °C ile + 50 °C arası
Boyutlar mm olarak (Uz x Yü)	236 x 160 mm
	
İlişkilendirilebilen maksimum motor sayısı	Sınırsız



Elinizdeki bu belgeyle, belirtilen tüm talimatlara uygun olması ve bu talimatlarda belirtilen şekilde kullanılıyor olması halinde Somfy, radyo frekansı yayını yapan ekipmanlarının 2014/53/EU tarih ve sayılı Radyo Frekansı Yayını Yapan Aletler Direktifine ve konuyla ilgili olarak uygulanabilir diğer tüm Avrupa Birliği Direktiflerine uygun olduğunu kabul ve beyan eder.

AB Uygunluk beyanının komple metni www.somfy.com/ce internet adresinde kullanımınıza sunulmuştur.

WERSJA PRZETŁUMACZONA

Ta instrukcja dotyczy wszystkich rodzajów Eolis io, których wersje są dostępne w aktualnym katalogu.

SPIS TREŚCI

1. Wstęp	50	3. Użytkowanie i konserwacja	58
1.1. Zakres zastosowania	50	3.1. Funkcja wiatrowa	58
1.2. Odpowiedzialność	50	3.2. Funkcje wiatr i deszcz w trybie Bezpieczeństwo	58
1.3. Specjalne zalecenia dotyczące bezpieczeństwa	50	3.3. Funkcje wiatr i deszcz w trybie Komfort	59
1.4. Spis treści	50	3.4. Pytania dotyczące Eolis io?	59
1.5. Niezbędne narzędzia	51	4. Dane techniczne	60
1.6. Eolis io w szczegółach	51		
2. MONTAŻ	51		
2.1. Zalecenia dotyczące montażu	51		
2.2. Okablowanie	51		
2.3. Uruchomienie	54		
2.4. Montaż	56		
2.5. Wskazówki i porady dotyczące montażu	56		

INFORMACJE OGÓLNE

Zasady bezpieczeństwa



Niebezpieczeństwo

Sygnalizuje niebezpieczeństwo powodujące bezpośrednie zagrożenie życia lub poważne obrażenia ciała.



Ostrzeżenie

Sygnalizuje niebezpieczeństwo mogące doprowadzić do zagrożenia życia lub poważnych obrażeń ciała.



Uwaga

Sygnalizuje niebezpieczeństwo mogące doprowadzić do obrażeń ciała o stopniu lekkim lub średnim.



Ważne

Sygnalizuje niebezpieczeństwo mogące doprowadzić do uszkodzenia lub zniszczenia produktu.

1. WSTĘP

1.1. ZAKRES ZASTOSOWANIA

Eolis io to czujnik wiatrowy wyposażony w technologię radiową io-homecontrol®.

Połączony bezpośrednio z napędami systemu io-homecontrol® do markiz tarasowych, oston przeciwstonecznych, pergoli, żaluzji fasadowych i okiennic, Eolis io umożliwia automatyczne sterowanie tymi ostonami, kiedy wiatr wieje z siłą większą od wstępnie ustawionego progu.

Eolis io nie jest kompatybilny z napędem zasilanym energią słoneczną lub akumulatorem.

Próg czułości wiatru jest wstępnie ustawiony na wartość domyślną, może jednak być ustawiony na czujniku, stosownie do potrzeb oraz rzeczywistych warunków pogodowych.

1.2. ODPOWIEDZIALNOŚĆ

Przed rozpoczęciem instalacji i użytkowania Eolis io należy uważnie przeczytać niniejszą instrukcję.

Czujnik Eolis io powinien być montowany przez specjalistę w dziedzinie napędów i automatyki w budynkach mieszkalnych, zgodnie z instrukcjami Somfy oraz zasadami obowiązującymi w kraju użytkownika produktu.

Użytkowanie czujnika Eolis io do celów innych niż opisane powyżej jest zabronione. Spowodowałoby ono, podobnie jak nieprzestrzeganie wskazówek zawartych w niniejszej instrukcji, zwolnienie producenta z wszelkiej odpowiedzialności oraz utratę gwarancji Somfy.

Instalator musi poinformować swoich klientów o warunkach użytkowania i konserwacji czujnika Eolis io i powinien przekazać im instrukcje dotyczące użytkowania i konserwacji po zainstalowaniu czujnika Eolis io. Wszelkie działania w ramach serwisu posprzedażnego dotyczące czujnika Eolis io wymagają interwencji specjalisty z zakresu napędów i automatyki w budynkach mieszkalnych.

Przed rozpoczęciem montażu należy sprawdzić zgodność tego produktu ze sprzętem i akcesoriami, które mają z nim współpracować.

Firma Somfy nie będzie ponosiła odpowiedzialności w przypadku uszkodzeń zaistniałych w urządzeniach wskutek zdarzenia pogodowego niewykrytego przez czujnik.

W przypadku jakichkolwiek wątpliwości w czasie instalacji czujnika Eolis io lub aby uzyskać dodatkowe informacje, należy skontaktować się z pracownikiem firmy Somfy lub odwiedzić stronę www.somfy.com.

1.3. SPECJALNE ZALECENIA DOTYCZĄCE BEZPIECZEŃSTWA

Ważne

Aby nie uszkodzić czujnika Eolis io:

- Nie narażać czujnika na uderzenia!
- Uważać, aby go nie upuścić!
- Chronić przed zamoczeniem!
- Nie używać środków z dodatkiem materiałów ściernych ani rozpuszczalników do czyszczenia produktu.
- Nie myć go strumieniem wody ani urządzeniem wysokociśnieniowym.



Upewnij się, że czujnik wciąż pozostaje czysty i regularnie sprawdzaj jego prawidłowe działanie.

Ten czujnik nie chroni produktów wyposażonych w napędy elektryczne przed nagłym porywem wiatru. W przypadku nieprzewidzianych zagrożeń pogodowych tego typu, upewnij się, że produkty wyposażone w napędy elektryczne pozostają zamknięte.

1.4. SPIS TREŚCI

	Nazwa	Ilość
A	Czujnik Eolis io	1
B	Przewód (w zależności od wersji)	1
C	Śruby	2
D	Kołki	2

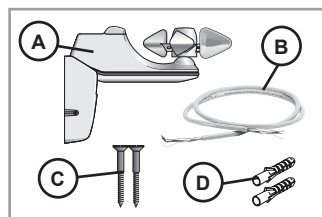

1.5. NIEZBĘDNE NARZĘDZIA

- Wiertarka i wiertło
- Śrubokręt krzyżakowy
- Śrubokręt płaski
- Ołówek
- W zależności od wersji czujnika, niektóre akcesoria niezbędne do instalacji nie są dostarczane w zestawie:
 - Przewód odpowiadający wymogom obowiązujących norm w kraju instalacji (w zależności od wersji).

1.6. EOLIS IO W-SZCZEGÓŁACH

	Nazwa
E	Anemometr
F	Obudowa ochronna
G	Podstawa montażowa
H	Przycisk PROG
I	Dioda LED wiatru
J	Potencjometr wiatru

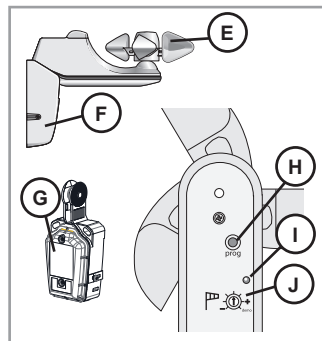

2. MONTAŻ

2.1. ZALECENIA DOTYCZĄCE MONTAŻU

- Wybrać miejsce, w którym wykrywanie wiatru jest optymalne i nieutrudnione przez przeszkody. Należy zamontować czujnik w strefie nieosłoniętej od wiatru.
- Zamontować czujnik w pobliżu produktu, którym steruje.
- Nigdy nie montować czujnika poniżej produktu z napędem.
- Zawsze montować czujnik z anemometrem (E) ustawionym w jego górnej części!

① *Przegubowa budowa czujnika Eolis io umożliwia zamocowanie go na ścianie lub dachu, którego nachylenie wynosi do 15°.*

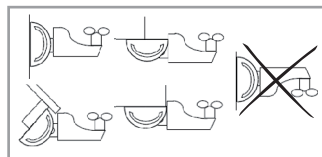

2.2. OKABLOWANIE

2.2.1. Okablowanie czujnika Eolis io

Ważne



Aby zachować szczelność, podczas czynności dotyczących demontażu i okablowania należy unikać obecności pyłu, wilgoci i ciał obcych.

1) Wyłączyć zasilanie sieciowe.

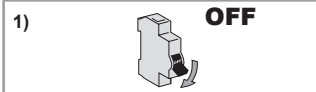

2) Wymontować obudowę ochronną (F).

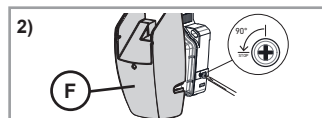

- 3) Odkręcić przednią część (K) podstawy montażowej, aby uzyskać dostęp do zacisku.

Ważne
 △ Nigdy nie demontować pokrywy, która znajduje się pod anemometrem.

- 4) Odkręcić metalową podkładkę po lewej stronie (L).

- 5) Przewiercić uszczelkę po lewej stronie (M).

Ważne
 △

- Nigdy nie wyjmować uszczelki.
- Aby zachować szczelność układu, otwór w uszczelce nie powinien być większy od średnicy przewodu.

- 6) Przeprowadzić przewód (B) przez uszczelkę.

- 7) Podłączyć przewód zasilający (B) do czujnika za pomocą lewego zacisku oznaczonego "230V" (N).

- 8) Dokręcić metalową podkładkę (L): przewód powinien przechodzić poniżej podkładki.

Ważne
 △ Ostrona przewodu powinna wychodzić poza podkładkę przynajmniej na 2 mm.

① Aby dodać przewody czujnika deszczu Ondeis, należy przejść do rozdziału 2.2.2.

- 9) Przed ponownym zamontowaniem obudowy należy sprawdzić obecność, stan oraz położenie uszczelki (V).

- 10) Ponownie dokręcić przednią część (K) podstawy montażowej.

Ważne
 △ Dokręcić śruby, aż do oporu, aby zagwarantować szczelność podstawy montażowej.

Aby zakończyć instalację, przejść do rozdziału 2.3.

2.2.2. Okablowanie czujnika deszczu Ondeis w czujniku Eolis io

Ważne
 △

- Oprócz instrukcji podanych w tym dokumencie, należy także przestrzegać szczegółowych zaleceń zawartych w instrukcji czujnika deszczu Ondeis.
- Aby zachować szczelność, podczas czynności dotyczących demontażu i okablowania należy unikać obecności pyłu, wilgoci i ciał obcych.

① Aby wykonać okablowanie czujnika deszczu Ondeis zgodnie z procedurą opisaną w rozdziale 2.2.1., należy przejść bezpośrednio do etapu 4).

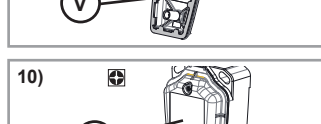
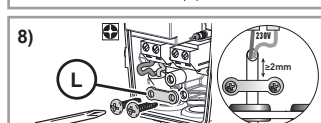
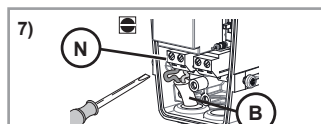
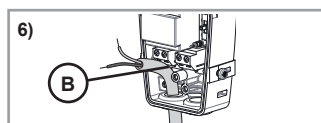
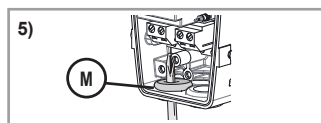
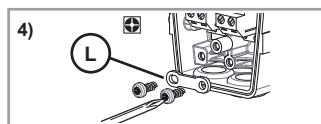
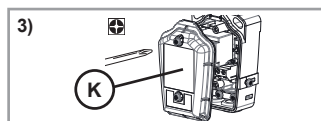

W celu późniejszego dodania przewodów czujnika deszczu Ondeis, po zamontowaniu czujnika Eolis io, należy wykonać następującą procedurę:

- 1) Wyłączyć zasilanie sieciowe.
- 2) Wymontować obudowę ochronną (F).
- 3) Odkręcić przednią część (K) podstawy montażowej, aby uzyskać dostęp do zacisku.
- 4) Odkręcić metalową podkładkę po prawej stronie (O).
- 5) Przewiercić uszczelkę po prawej stronie (P).
- 6) Przeprowadzić przewód wyjściowy czujnika Ondeis (Q) przez uszczelkę po prawej stronie.
- 7) Podłączyć przewód wyjściowy czujnika Ondeis (R) do czujnika Eolis io za pomocą prawego zacisku oznaczonego "RAIN" (S).
- 8) Dokręcić metalową podkładkę (T): przewód powinien przechodzić poniżej podkładki.

Ważne
 △ *Nigdy nie demontować pokrywy, która znajduje się pod anemometrem.*

Ważne
 △ *Nigdy nie wyjmować uszczelki.*
 △ *Aby zachować szczelność układu, otwór w uszczelce nie powinien być większy od średnicy przewodu.*

Ważne
 △ *Ostona przewodu powinna wychodzić poza podkładkę przynajmniej na 2 mm.*

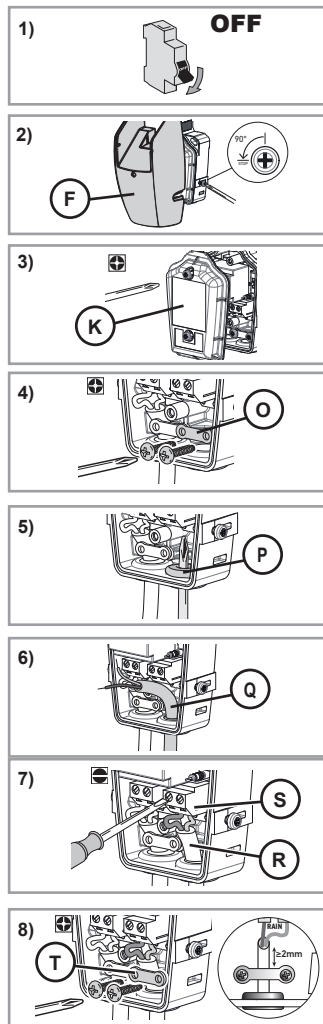

2.2.3. Aktywacja czujnika deszczu Ondeis

Opis trybów użytkowania

Czujnik deszczu Ondeis, gdy jest podłączony do czujnika Eolis io, może być ustawiony zgodnie z 2 trybami użytkowania: trybem Bezpieczeństwo i trybem Komfort.

- W trybie **Bezpieczeństwo**, gdy czujnik Ondeis wykrywa deszcz, produkt z napędem ustawia się w położeniu bezpiecznym. Położenie to jest określone dla danego typu produktu z napędem i umożliwia zabezpieczenie tego produktu przed deszczem.
- W trybie **Komfort**, gdy czujnik Ondeis wykrywa deszcz:
 - Jeśli jest powiązany za pośrednictwem czujnika Eolis io z dwukierunkowym punktem sterowania io Somfy typu TaHoma czy Connexoon, należy postępować zgodnie z instrukcjami podanymi przez ten punkt sterowania.
 - W przeciwnym wypadku, produkt z napędem ustawia się w dolnym położeniu krańcowym. Ten tryb umożliwia np. ostonięcie użytkowników przed deszczem dzięki swojej markizie.

Wybór trybu użytkowania

Domyślnie, przycisk wyboru trybu (U) jest ustawiony w położeniu środkowym: czujnik deszczu Ondeis nie jest aktywny.

Aby go aktywować, wybrać jeden z trybów. W tym celu na podstawie montażowej czujnika Eolis io:

- Ustawić przycisk wyboru trybu na **C**: czujnik deszczu jest aktywny w trybie **Komfort**.
- Ustawić przycisk wyboru trybu na **S**: czujnik deszczu jest aktywny w trybie **Bezpieczeństwo**.

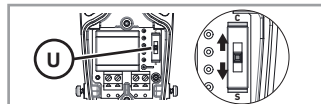

Ważne

Nie używać narzędzi do obsługi przycisku wyboru trybu (U).

Montaż podstawy montażowej

1) Przed ponownym zamontowaniem obudowy należy sprawdzić obecność, stan oraz położenie uszczelki (V).

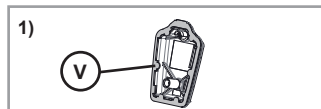

2) Ponownie dokręcić przednią część (K) podstawy montażowej.

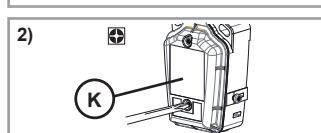

Ważne

Dokręcić śruby, aż do oporu, aby zagwarantować szczelność podstawy montażowej.

2.3. URUCHOMIENIE

2.3.1. Powiązanie Eolis io z napędem lub odbiornikiem io

① *Warunek wstępny: Produkt wyposażony w napęd powinien być już wyregulowany i powiązany z punktem sterowania 1W io-homecontrol®.*

1) Podłączyć zasilanie.



2) Naciskać przez około 2 s na przycisk PROG punktu sterowania 1W io Somfy powiązanego z produktem z napędem, aż napędzany produkt wykona ruch w jednym kierunku i z powrotem.

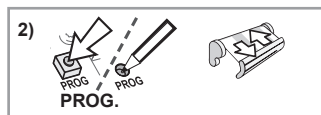

3) Nacisnąć krótko na przycisk PROG czujnika Eolis io.

Produkt z napędem wykonuje raz jeszcze ruch w jednym kierunku i z powrotem.

Czujnik Eolis io został powiązany.

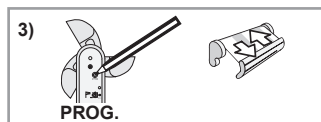

Aby powiązać czujnik Eolis io z innymi napędami lub odbiornikami io, należy powtórzyć tę procedurę.

W celu powiązania za pomocą punktu sterowania io-homecontrol® urządzenia marki partnera handlowego lub dwukierunkowego punktu sterowania io Somfy, prosimy zapoznać się z odpowiednią instrukcją.

Jeśli czujnik deszczu Ondeis jest podłączony do Eolis io, może także zostać powiązany z dwukierunkowym punktem sterowania io Somfy typu TaHoma lub Connexoon za pośrednictwem czujnika Eolis io: należy wybrać tryb Komfort i odnieść się do odpowiedniej instrukcji obsługi.

2.3.2. Kontrola powiązania czujnika Eolis io

1) Ustawić produkt z napędem w dolnym położeniu krańcowym.

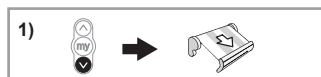

- 2) Obrócić potencjometr wiatru (J) do położenia *Demo*.
Produkt z napędem wykonuje krótki ruch w jednym kierunku i z powrotem.

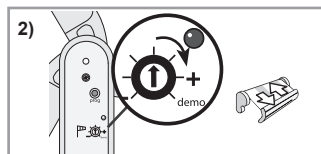

- 3) Obrócić ręcznie anemometr (E) symulując powiew wiatru.
Produkt z napędem ustawia się automatycznie w położeniu bezpiecznym po upływie 2 s.
Czujnik Eolis io jest powiązany z tym napędem lub odbiornikiem io.

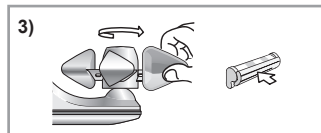

Ważne

Nigdy nie pozostawiać potencjometru wiatru ustawionego na Demo.

2.3.3. Ustawienie progów czułości wiatru

Tabela wartości progowych

① Oprócz wartości w km/h i liczby mignięć wskazujących poziom ustawienia, tytułem informacji podana jest także wartość odpowiadająca skali Beauforta.

Wartość progowa	1	2	3	4	5	6
km/h	28	38	49	61	74	88
Liczba mignięć	★	★★	★★★	★★★★	★★★★★	★★★★★★
Odpowiednik w skali Beauforta	5	6	7	8	9	10

Ustawienia początkowe

Ustawić potencjometr wiatru (J) na wartość progową dostosowaną do typu produktu z napędem, zgodnie z tabelą wartości progowych.

Po około 2 s, dioda LED wiatru miga, a liczba mignięć wskazuje ustawiony poziom progowy.

Regulacja wartości progowej

Ustawienie progów czułości można zmieniać w zależności od potrzeb i rzeczywistych warunków pogodowych.

- 1) Obrócić potencjometr w prawo lub w lewo, aż dioda LED wiatru (I) zaświeci się na zielono światłem ciągłym:
Próg czułości czujnika wiatrowego jest ustawiony na obecną wartość siły wiatru.

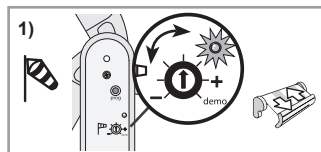

① Uwaga:

- Dioda LED wiatru zgaszona: ustawiony próg czułości nie jest osiągnięty, wiatr wieje z mniejszą siłą niż ustawiona wartość progowa: produkt z napędem pozostaje w swoim położeniu.
- Dioda LED wiatru świeci się na zielono światłem ciągłym: ustawiony próg czułości jest osiągnięty, wiatr wieje z siłą większą niż ustawiona wartość progowa: produkt z napędem ustawia się w położeniu bezpiecznym.

- 2) Sprawdzić, czy produkt z napędem reaguje automatycznie, gdy siła wiatru przekracza ustawiony próg oraz czy w takich warunkach produkt z napędem nie ulega uszkodzeniu.



Jeśli produkt z napędem nie reaguje tak jak powinien, zmienić próg czułości:

- Obrócić potencjometr w stronę plusa (+), aby zwiększyć próg czułości: wiatr o większej sile powoduje przejście produktu z napędem w położenie bezpieczne.
- Obrócić potencjometr w stronę minusa (-), aby zmniejszyć próg czułości: wiatr o mniejszej sile powoduje przejście produktu z napędem w położenie bezpieczne.

2.4. MONTAŻ

- 1) Wywiercić dwa otwory w jednej linii poziomej w odległości 38 mm od siebie.
- 2) Włożyć kołki (D) (użyć dostarczonych kołków lub modelu dostosowanego do podstawy).
- 3) Zamocować podstawę montażową czujnika (G) do ściany za pomocą dostarczonych śrub (C).
- 4) Wsunąć obudowę ochronną (F) na podstawę montażową (G), aż do usłyszenia odgłosu "zatrzasknięcia".
- 5) Zamocować obudowę ochronną (F) na podstawie montażowej za pomocą śrub.
- 6) Podłączyć przewód (B) do zasilania.

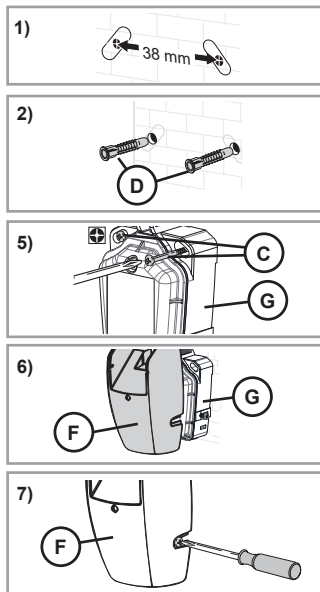

2.5. WSKAZÓWKI I PORADY DOTYCZĄCE MONTAŻU

2.5.1. Pytania dotyczące Eolis io?

Spostrzeżenia	Możliwe przyczyny	Rozwiązania
Brak możliwości powiązania czujnika z napędem lub odbiornikiem io.	Pamięć napędu lub odbiornika io jest pełna.	Wykasować powiązanie co najmniej jednego z czujników, aby umożliwić przyłączenie czujnika Eolis io.
	Czujnik jest zamocowany do części metalowej.	Zmienić miejsce montażu czujnika, aby odsunąć go od części metalowej.
	Czujnik nie znajduje się w zasięgu odbioru fal radiowych napędu lub odbiornika io.	Zmienić położenie czujnika na bliższe w stosunku do napędu lub odbiornika io.
Produkt z napędem zwija się co godzinę.	Czujnik jest uszkodzony.	Sprawdzić działanie produktu z napędem za pomocą punktu sterowania io. Sprawdzić działanie czujnika z napędem za pomocą trybu <i>Demo</i> . Wymienić czujnik jeśli jest uszkodzony, patrz 2.5.4.
	Czujnik nie znajduje się w zasięgu odbioru fal radiowych napędu lub odbiornika io.	Zmienić położenie czujnika na bliższe w stosunku do napędu lub odbiornika io.
Produkt z napędem nie zwija się automatycznie po pojawieniu się wiatru.	Czujnik nie działa z powodu niewłaściwego okablowania.	Sprawdzić przewody czujnika, patrz 2.2.
	Czujnik nie jest powiązany z napędem lub odbiornikiem io.	Powiązanie czujnik z napędem lub odbiornikiem io, patrz 2.4.
	Próg jest niewłaściwie ustawiony.	Zmienić próg, patrz 2.4.4.
	Odbiór fal radiowych jest zakłócony przez zewnętrzne urządzenia radiowe (na przykład słuchawki hi-fi).	Wyłączyć znajdujące się w pobliżu urządzenia radiowe.

2.5.2. Kasowanie powiązania czujnika Eolis io z napędem lub odbiornikiem io

Procedura obowiązująca w celu wykasowania powiązania czujnika Eolis io z napędem lub odbiornikiem io jest identyczna jak procedura jego powiązania, patrz rozdział 2.4.1.

2.5.3. Wymiana uszkodzonego lub niesprawnego czujnika Eolis io

- 1) Naciskać na przycisk PROG lokalnego punktu sterowania io Somfy, aż produkt z napędem wykona ruch w jednym kierunku i z powrotem (≈ 2 s.).
- 2) Naciskać na przycisk PROG. (H) nowego czujnika Eolis io **przez 7 sekund:**

Dioda LED nowego czujnika Eolis io (I) zapala się na zielono po upływie 2 s i pozostaje zapalona przez 5 s:

Wszystkie czujniki uszkodzone lub niesprawne zostały wykasowane z pamięci napędu(ów) lub odbiornika(ów) io.

- 3) Powiązanie nowego czujnika Eolis io z napędem(ami) lub odbiornikiem(ami) io, patrz rozdział 2.4.1.

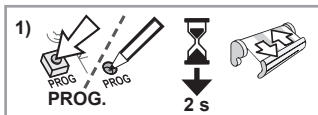

2.5.4. Przywrócenie konfiguracji fabrycznej czujnika Eolis io

- 1) Naciskać na przycisk PROG. (H) czujnika Eolis io **przez 7 sekund:**

Dioda LED zaświeci się na zielono po upływie 2 sekund i zgaśnie po 7 sekundach:

Czujnik Eolis io powrócił do swej konfiguracji fabrycznej, nastąpiło wykasowanie dwukierunkowych punktów sterowania io.

- 2) Aby użyć nowego czujnika Eolis io, należy ponownie wykonać pełną procedurę uruchomienia, patrz 2.4.

2.5.5. Demontaż czujnika Eolis io

Ważne



- Aby zachować szczelność, podczas czynności dotyczących demontażu i okablowania należy unikać obecności pyłu, wilgoci i ciał obcych.
- Nigdy nie demontować pokrywy, która znajduje się pod anemometrem.

- 1) Wyłączyć zasilanie sieciowe.

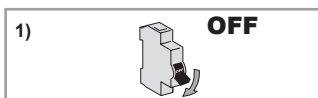

- 2) Poluzować śruby znajdujące się na obudowie ochronnej (F) i odpiąć obudowę (F) od podstawy montażowej (G).

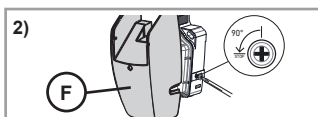

- 3) Odkręcić przednią część podstawy montażowej (K), aby zdjąć obudowę i uzyskać dostęp do zacisków i przełącznika wyboru trybu.

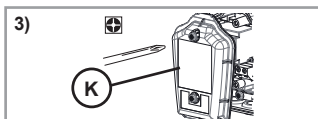

- 4) W razie potrzeby, odkręcić śruby, które mocują podstawę montażową do ściany.

3. UŻYTKOWANIE I KONSERWACJA

Ten produkt nie wymaga czynności konserwacyjnych i nie należy ich przeprowadzać.

3.1. FUNKCJA WIATROWA

3.1.1. Gdy zrywa się wiatr

Kiedy prędkość wiatru przekracza ustawiony próg czułości:

- Dioda LED wiatru świeci na zielono światłem ciągłym,
- Produkty wyposażone w napędy przyłączone do czujnika Eolis io ustawiają się automatycznie w położeniu bezpiecznym.

① *Nie ma możliwości zatrzymania ruchu produktów z napędami ani zmiany ich położenia, dopóki wiatr wieje z siłą większą, niż ustawiona wartość progowa.*

3.1.2. Gdy wiatr ustaje

Kiedy czujnik Eolis io nie wykrywa już żadnego podmuchu wiatru przez 30 sekund:

- Dioda LED wiatru gaśnie.
- Wówczas istnieje możliwość sterowania produktami z napędami w trybie ręcznym.
- Jednak wszystkie automatyczne funkcje pozostają zablokowane jeszcze przez 11 min 30 s.

3.2. FUNKCJE WIATR I DESZCZ W TRYBIE BEZPIECZEŃSTWO

Dostępne tylko w przypadku, gdy czujnik deszczu Ondeis jest podłączony do czujnika Eolis io i gdy wybrany jest tryb Bezpieczeństwo.

3.2.1. Gdy zrywa się wiatr i/lub pada deszcz

W przypadku, gdy prędkość wiatru przekracza ustawiony próg czułości **i/lub** czujnik deszczu Ondeis wykrywa deszcz:

- Dioda LED wiatru świeci na zielono światłem ciągłym,
- Produkty wyposażone w napędy przyłączone do czujnika Eolis io ustawiają się automatycznie w położeniu bezpiecznym.

① *Nie ma możliwości zatrzymania ruchu produktów z napędami ani zmiany ich położenia, dopóki wiatr wieje z siłą większą, niż ustawiona wartość progowa i/lub czujnik Ondeis wykrywa deszcz.*

3.2.2. Gdy wiatr ustaje, ale wciąż pada

Dopóki czujnik Ondeis wykrywa deszcz, produkt z napędem pozostaje w położeniu bezpiecznym:

3.2.3. Gdy wiatr wciąż wieje, lecz deszcz przestał padać

Dopóki czujnik Eolis io wykrywa siłę wiatru powyżej ustawionej wartości progowej, produkt z napędem pozostaje w położeniu bezpiecznym:

3.2.4. Gdy wiatr i deszcz ustają

W przypadku, gdy czujnik Eolis io nie wykrywa już żadnego podmuchu wiatru przez 30 s i gdy czujnik Ondeis nie wykrywa już deszczu:

- Dioda LED wiatru gaśnie.
- Wówczas istnieje możliwość sterowania produktami z napędami w trybie ręcznym.
- Jednak wszystkie automatyczne funkcje pozostają zablokowane jeszcze przez 11 min 30 s.

3.3. FUNKCJE WIATR I DESZCZ W TRYBIE KOMFORT

Dostępne tylko w przypadku, gdy czujnik deszczu Ondeis jest podłączony do czujnika Eolis io i gdy wybrany jest tryb Komfort.

3.3.1. Gdy zrywa się wiatr (i pada deszcz lub nie pada deszcz)

Kiedy prędkość wiatru przekracza ustawiony próg czułości:

- Dioda LED wiatru świeci na zielono światłem ciągłym,
- Produkty wyposażone w napędy przyłączone do czujnika Eolis io ustawiają się automatycznie w położeniu bezpiecznym.

① *Nie ma możliwości zatrzymania ruchu produktów z napędami ani zmiany ich położenia, dopóki wiatr wieje z siłą większą, niż ustawiona wartość progowa.*

3.3.2. Gdy wiatr i deszcz ustają

W przypadku, gdy czujnik Eolis io nie wykrywa już żadnego podmuchu wiatru przez 30 s i gdy czujnik Ondeis nie wykrywa deszczu:

- Dioda LED wiatru gaśnie.
- Wówczas istnieje możliwość sterowania produktami z napędami w trybie ręcznym.
- Jednak wszystkie automatyczne funkcje pozostają zablokowane jeszcze przez 11 min 30 s.

3.3.3. Gdy wiatr ustaje a pada deszcz

W przypadku, gdy czujnik Eolis io nie wykrywa już żadnego podmuchu wiatru przez 30 s i gdy czujnik Ondeis wykrywa deszcz:

- Jeśli jest powiązany za pośrednictwem Eolis io z dwukierunkowym punktem sterowania io Somfy typu TaHoma lub Connexoon, zostaje uruchomiony zaprogramowany scenariusz.
- Wszystkie automatyczne funkcje pozostają zablokowane jeszcze przez 11 min 30 s. Jeśli czujnik Ondeis za pośrednictwem Eolis io wykrywa deszcz po upływie tego czasu, produkty z napędami ustawiają się automatycznie w dolnym położeniu krańcowym.

3.4. PYTANIA DOTYCZĄCE EOLIS IO?

Spostrzeżenia	Możliwe przyczyny	Rozwiązania
Produkt z napędem nie zwija się automatycznie po pojawieniu się wiatru.	Odbiór fal radiowych jest zakłócany przez zewnętrzne urządzenia radiowe (na przykład słuchawki hi-fi).	Wyłączyć znajdujące się w pobliżu urządzenia radiowe.
	Próg jest niewłaściwie ustawiony.	Dostosować próg, patrz 2.4.4.
Produkt z napędem zwija się co godzinę.	Czujnik jest uszkodzony.	Wezwać instalatora.

4. DANE TECHNICZNE

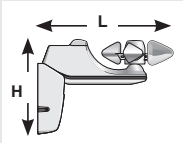
Częstotliwość radiowa	868-870 MHz, dwukierunkowa technologia io-homecontrol®, trzy zakresy
Wykorzystywane pasma częstotliwości i moc maksymalna	868.000 MHz - 868.600 MHz e.r.p. <25 mW 868.700 MHz - 869.200 MHz e.r.p. <25 mW 869.700 MHz - 870.000 MHz e.r.p. <25 mW
Stopień ochrony	IP 34
Izolacja elektryczna	Klasa II
Zasilanie sieciowe	230 V 50 Hz
Temperatura pracy	od - 20°C do + 50°C
Wymiary w mm (dł. x wys.)	236 x 160 mm
	
Maksymalna liczba przyporzędowanych napędów	Nieograniczona



Firma SOMFY ACTIVITES SA oświadcza niniejszym, że urządzenie radiowe opisane w tej instrukcji jest zgodne z wymogami Dyrektywy radiowej 2014/53/UE oraz innymi podstawowymi wymogami stosownych Dyrektyw europejskich.

Pełny tekst deklaracji zgodności UE jest dostępny pod adresem internetowym www.somfy.com/ce.

PŘELOŽENÝ NÁVOD

Tento návod se vztahuje na všechny verze zařízení Eolis io, jejichž různé varianty jsou dostupné v platném katalogu.

OBSAH

1. Úvod	62	3. Používání a údržba	70
1.1. Oblast použití	62	3.1. Funkce při větru	70
1.2. Odpovědnost	62	3.2. Funkce větru a deště v režimu Ochrana	70
1.3. Další bezpečnostní pokyny	62	3.3. Funkce větru a deště v režimu Komfort	71
1.4. Rozsah dodávky	62	3.4. Máte otázky týkající se čidla Eolis io?	71
1.5. Potřebné nástroje	63		
1.6. Popis čidla Eolis io	63	4. Technické údaje	72
2. MONTÁŽ	63		
2.1. Pokyny pro montáž	63		
2.2. Zapojení	63		
2.3. Uvedení do provozu	66		
2.4. Upevnění	68		
2.5. Tipy a doporučení pro montáž	68		

OBECNÉ INFORMACE

Bezpečnostní pokyny



Nebezpečí

Označuje nebezpečí bezprostředního ohrožení života nebo vážného zranění.



Varování

Označuje nebezpečí možného ohrožení života nebo vážného zranění.



Opatření

Označuje nebezpečí, které může způsobit lehká nebo středně těžká zranění.



Upozornění

Označuje nebezpečí, které by mohlo poškodit nebo zničit výrobek.

1. ÚVOD

1.1. OBLAST POUŽITÍ

Eolis io je čidlo větru, které pracuje v systému rádiového ovládání io-homecontrol®.

Čidla Eolis io se párují přímo s pohony io-homecontrol® pro terasové markýzy, svislé clony, pergoly, venkovní žaluzie nebo výklopné okenice a umožňují automatické ovládání těchto sestav, jakmile začne foukat vítr intenzitou přesahující nastavenou hodnotu.

Čidla Eolis io nejsou kompatibilní s pohony se solárním nebo bateriovým napájením.

Limitní hodnota rychlosti větru je přednastavena z výroby, ale lze ji přímo na čidle upravit podle potřeby a skutečných klimatických podmínek.

1.2. ODPOVĚDNOST

Před montáží a používáním čidla Eolis io si pozorně přečtěte tento návod.

Čidlo Eolis io musí být instalováno odborníkem na motorové pohony a automatické domovní systémy v souladu s pokyny společnosti Somfy a s předpisy platnými v zemi, v níž je daný produkt provozován.

Jakékoli použití čidla Eolis io mimo výše popsanou oblast použití je zakázáno. V případě použití výrobku mimo stanovenou oblast použití i při nedodržení pokynů, uvedených v této příručce, je vyloučena veškerá odpovědnost společnosti Somfy a záruka pozbývá platnosti.

Osoba provádějící instalaci čidla je povinna informovat své zákazníky o podmínkách používání čidla Eolis io a po dokončení instalace čidla Eolis io jim předat pokyny používání a údržbu. Veškeré úkony poprodejiho servisu na čidle Eolis io vyžadují zákrok odborníka na motorové pohony a automatické domovní systémy.

Před zahájením montáže vždy nejdříve ověřte kompatibilitu tohoto výrobku s konkrétním zařízením a příslušenstvím.

Společnost Somfy nenese žádnou odpovědnost za případné zničení koncového výrobku způsobené povětrnostními podmínkami, které nebyly čidlem detekovány.

V případě jakýchkoliv pochybností ohledně instalace čidla Eolis io nebo potřeby dalších informací se obraťte na společnost Somfy nebo navštivte web www.somfy.cz.

1.3. DALŠÍ BEZPEČNOSTNÍ POKYNY

Upozornění

Aby nedošlo k poškození čidla Eolis io:

- Zabraňte nárazům!
- Zabraňte pádům!
- Nikdy jej neponořujte do kapaliny.
- K čištění výrobku nepoužívejte abrazivní čisticí prostředky ani rozpouštědla.
- Nečistěte jej proudem vody ani vysokotlakými čističi.



Pravidelně kontrolujte, zda není čidlo znečištěné a zda řádně funguje.

Toto čidlo nechrání koncové výrobky před náhlými prudkými porvy větru. V případě, že hrozí riziko takových povětrnostních podmínek, zajistěte, aby motorizované koncové výrobky zůstaly zavřené.

1.4. ROZSAH DODÁVKY

	Popis	Množství
A	Čidlo Eolis io	1
B	Kabel (podle verze)	1
C	Šrouby	2
D	Hmoždinky	2

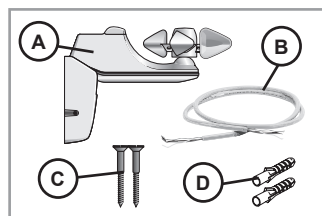

1.5. POTŘEBNÉ NÁSTROJE

- Vrtačka a vrták
- Křížový šroubovák
- Plochý šroubovák
- Tužka
- V závislosti na verzi čidla mohou být kromě příslušenství dodávaného v rámci sady zapotřebí ještě další součásti:
 - kabel splňující požadavky norem platných v zemi, v níž je čidlo instalováno (u některých verzí).

1.6. POPIS ČIDLA EOLIS IO

	Popis
E	Vrtulka anemometru
F	Ochranný kryt
G	Upevňovací patka
H	Tlačítko PROG
I	LED kontrolka větru
J	Nastavení limitní rychlosti větru

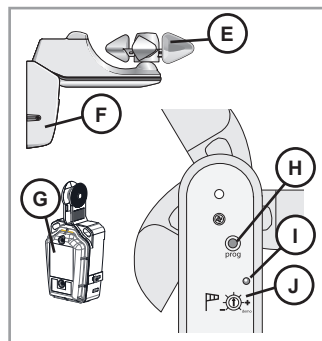

2. MONTÁŽ

2.1. POKYNY PRO MONTÁŽ

- Zvolte takové umístění, kde bude zaručeno spolehlivé měření rychlosti větru a kde nebudou překážky, bránící správné funkci čidla: Čidlo neinstalujte na místa, která jsou před větrem chráněna.
- Čidlo instalujte v blízkosti koncového výrobku, který ovládá.
- Čidlo nikdy nemontujte pod poháněný koncový výrobek.
- Čidlo vždy instalujte tak, aby vrtulka anemometru (E) byla nahore!

① Kloubová konstrukce čidla Eolis io umožňuje jeho upevnění na zdi nebo na střeše se sklonem až 15°.

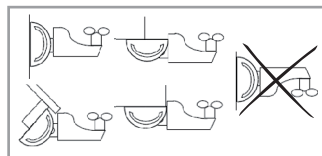

2.2. ZAPOJENÍ

2.2.1. Zapojení čidla Eolis io



Upozornění

Při demontáži ochranného krytu a zapojování kabelů dbejte, aby dovnitř nepronikla vlhkost, prach nebo cizí předměty a zůstala zachována těsnost.

- 1) Vypněte síťové napájení.
- 2) Sejměte ochranný kryt (F).

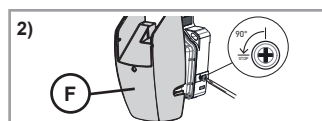
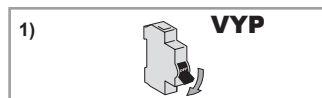

- 3) Přístup ke svorkovnicím získáte po odšroubování čelního panelu (K).

Upozornění

△ Nikdy nesundávejte kryt umístěný pod vrtulkou anemometru.

- 4) Odšroubujte kovový třmen na levé straně (L).

- 5) Propíchněte levou těsnicí průchodku (M).

Upozornění

△

- Těsnicí průchodku nikdy nevyjímejte z patice.
- Propíchnutý otvor v těsnicí průchodce musí být vždy menší než průměr kabelu, aby zůstala zaručena těsnost.

- 6) Protáhněte kabel (B) těsnicí průchodkou.

- 7) Zapojte napájecí kabel (B) na levou svorkovnici v čidle s označením „230 V“ (N).

- 8) Přišroubujte kovový třmen (L): kabel musí vést pod třmenem.

Upozornění

△ Plášť kabelu musí přesahovat třmen o min. 2 mm.

- ① Propojení s dešťovým čidlem Ondeis viz kapitola 2.2.2.

- 9) Před zpětným nasazením čelního panelu zkontrolujte, zda je správně nasazeno těsnění (V) a zda není poškozeno.

- 10) Přišroubujte zpět čelní panel (K) upevňovací patky.

Upozornění

△ Šrouby řádně dotáhněte, aby byla zajištěna těsnost upevňovací patky.

Pro dokončení montáže přejděte na kapitola 2.3.

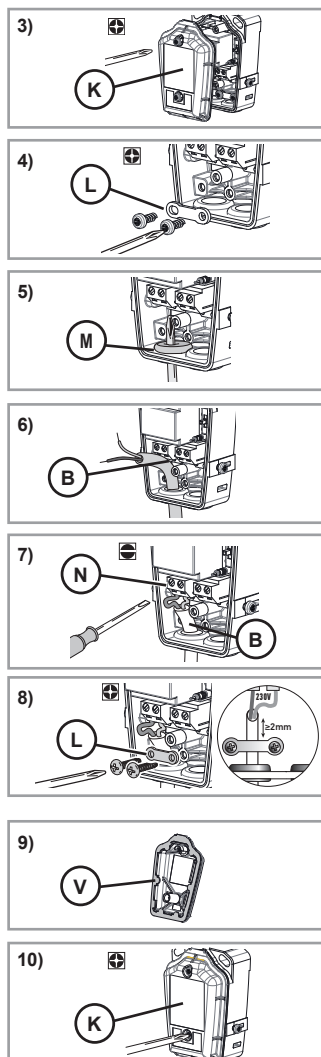

2.2.2. Připojení dešťového čidla Ondeis k větrnému čidlu Eolis io

Upozornění

△

- Kromě pokynů uvedených v tomto návodu dodržujte rovněž podrobné pokyny uvedené v návodu pro montáž dešťového čidla Ondeis.
- Při demontáži ochranného krytu a zapojování kabelů dbejte, aby dovnitř nepronikla vlhkost, prach nebo cizí předměty a zůstala zachována těsnost.

- ① Pokud dešťové čidlo Ondeis připojujete současně se síťovým přívodem podle postupu v kapitole 2.2.1 přejděte rovnou na krok č. 4).

Pro dodatečné připojení dešťového čidla Ondeis poté, co byla dokončena instalace větrného čidla Eolis io, postupujte takto:

1) Vypněte síťové napájení.

2) Sejměte ochranný kryt (F).

3) Přístup ke svorkovnicím získáte po odšroubování čelního panelu (K).

Upozornění
 Nikdy nesundávejte kryt umístěný pod vrtulkou anemometru.

4) Odšroubujte kovový třmen na pravé straně (O).

5) Propíchněte pravou těsnicí průchodku (P).

Upozornění

- Těsnicí průchodku nikdy nevyjímejte z patice.
- Propíchnutý otvor v těsnicí průchodce musí být vždy menší než průměr kabelu, aby zůstala zaručena těsnost.

6) Protáhněte výstupní kabel čidla Ondeis (Q) pravou těsnicí průchodkou.

7) Zapojte výstupní kabel dešťového čidla Ondeis (R) do pravé svorkovnice větrného čidla Eolis io, označené „RAIN“ (S).

8) Přišroubujte kovový třmen (T): kabel musí vést pod třmenem.

Upozornění
 Plášť kabelu musí přesahovat třmen o min. 2 mm.

2.2.3. Aktivace dešťového snímače Ondeis

Popis režimů provozu

Poté, co je dešťové čidlo připojeno k větrnému čidlu Eolis io, lze nastavit jeden ze dvou režimů provozu: režim Ochrana nebo režim Komfort.

- Pokud dešťové čidlo Ondeis detekuje dešť v režimu **Ochrana**, poháněný koncový výrobek se nastaví do ochranné polohy. Tato poloha závisí na typu poháněného koncového výrobku a zajistí jeho ochranu.
- Pokud dešťové čidlo Ondeis detekuje dešť v režimu **Komfort (Confort)**:
 - Je-li spárován prostřednictvím čidla Eolis io s obousměrných ovladačem io Somfy typu TaHoma nebo Connexoon, postupujte podle návodu k tomuto ovladači.
 - Jinak se poháněný koncový výrobek nastaví do spodní koncové polohy. Tento režim umožňuje například ochranu uživatelů před deštěm pod jejich markýzou.

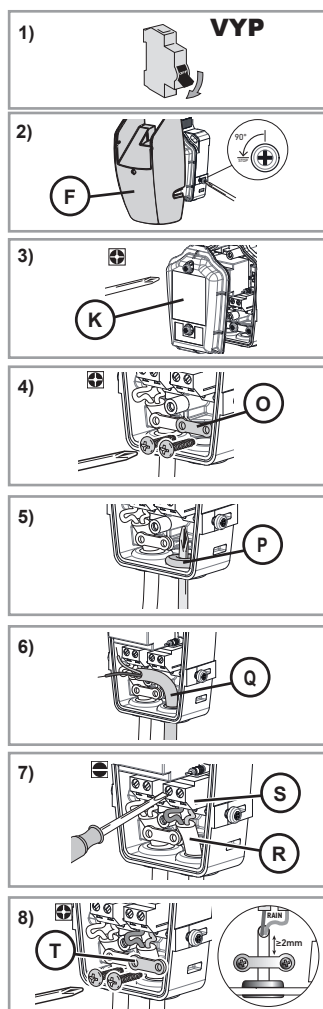

Výběr funkčního režimu

Z výroby je přepínač pro výběr režimu (U) v prostřední poloze: dešťové čidlo Ondeis není aktivní.

Pro jeho aktivaci vyberte režim podle označení na upevňovací patce větrného čidla Eolis io:

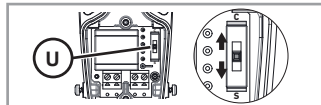

- Přepínač pro výběr režimu v poloze **C**: dešťové čidlo je nyní aktivní v režimu **Komfort (Confort)**.
- Přepínač pro výběr režimu v poloze **S**: dešťové čidlo je nyní aktivní v režimu **Ochrana (Sécurité)**.



Upozornění

Pro manipulaci s přepínačem pro výběr režimu (U) nepoužívejte žádné nástroje.

Montáž upevňovací patky

1) Před zpětným nasazením čelního panelu zkontrolujte, zda je správně nasazeno těsnění (V) a zda není poškozeno.



2) Přišroubujte zpět čelní panel (K) upevňovací patky.

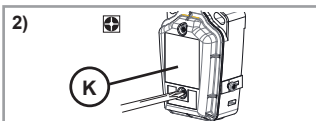

Upozornění

Šrouby řádně dotáhněte, aby byla zajištěna těsnost upevňovací patky.

2.3. UVEDENÍ DO PROVOZU

2.3.1. Spárování čidla Eolis io s pohonem nebo přijímačem io

① *Výchozí podmínka: Poháněný koncový výrobek musí již být nastaven a spárován s jednosměrným (1W) ovladačem io-homecontrol®.*

1) Zapněte napájecí napětí.

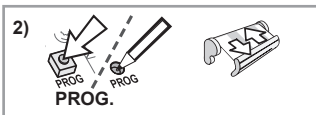
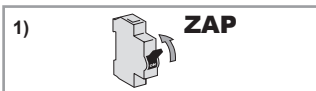

2) Stiskněte tlačítko PROG jednosměrného (1W) dálkového ovladače io Somfy spárovaného s poháněným koncovým výrobkem na cca 2 s, dokud se poháněný koncový výrobek krátce nepohne.

3) Krátce stiskněte tlačítko PROG na větrném čidle Eolis io. Poháněný koncový výrobek se opět krátce pohne tam a zpět. Větrné čidlo Eolis io je spárováno.

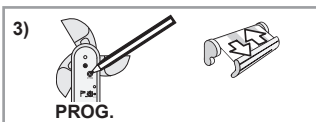

Pro spárování snímače Eolis io s dalšími pohony nebo přijímači io tento postup zopakujte.

Pro postup spárování pomocí ovladače io-homecontrol® partnerské značky nebo obousměrného ovladače io Somfy si vyhledejte příslušný návod.

Je-li k čidlu Eolis io připojeno dešťové čidlo Ondeis, může být i toto čidlo spárováno s obousměrným ovladačem io Somfy typu TaHoma nebo Connexoon prostřednictvím větrného čidla Eolis io: vyberte režim Komfort a postupujte podle příslušného návodu.

2.3.2. Kontrola spárování čidla Eolis io

1) Umístěte poháněný koncový výrobek do dolní koncové polohy.

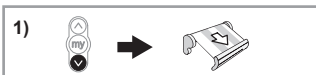

- 2) Otočte potenciometr nastavení limitní rychlosti větru (J) do polohy *Demo*.

Poháněný koncový výrobek se krátce pohne tam a zpět.

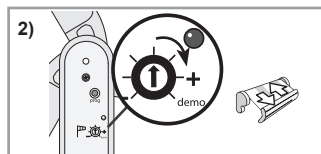

- 3) Roztočte ručně vrtulku anemometru (E), abyste simulovali vítr.

Po uplynutí 2 s vyjede poháněný koncový výrobek do ochranné polohy.

Větrné čidlo Eolis io je spárováno s tímto pohonem nebo přijímačem io.

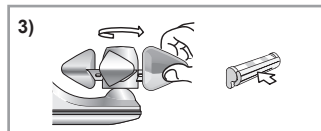

Upozornění

Nikdy nenechávejte potenciometr nastavení limitní rychlosti větru v poloze *Demo*.

2.3.3. Nastavení limitní rychlosti větru

Tabulka limitních hodnot rychlosti větru

- ① Kromě hodnoty v km/h a počtu bliknutí, signalizujících nastavenou hodnotu, je pro informaci uživatele uvedena také příslušná hodnota na Beaufortově stupnici.

Limitní hodnoty	1	2	3	4	5	6
km/h	28	38	49	61	74	88
Počet bliknutí	★	★★	★★★	★★★★	★★★★★	★★★★★★
Beaufortova stupnice	Bf 5	Bf 6	Bf 7	Bf 8	Bf 9	Bf 10

Výchozí nastavení

Nastavte potenciometr nastavení limitní rychlosti větru (J) na hodnotu, vhodnou pro poháněný koncový výrobek, podle tabulky limitních hodnot rychlosti větru.

Po cca 2 s se rozblíká LED kontrolka větru – počet bliknutí kontrolky odpovídá hodnotě zvolené limitní rychlosti větru.

Úprava limitní rychlosti větru

Nastavení limitní hodnoty rychlosti větru lze upravit podle potřeb uživatele a reálných klimatických podmínek.

- 1) Otočte potenciometrem nastavení limitní rychlosti větru doprava nebo doleva, dokud se LED kontrolka větru (I) nerozsvítí trvale zeleně:

Limitní hodnota rychlosti větru na čidle větru je nastavena na aktuální hodnotu rychlosti větru.

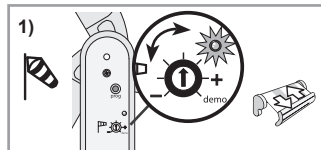

- ① *Poznámka:*

- LED kontrolka větru nesvíí: nastavená limitní hodnota rychlosti větru nebyla dosažena, vítr fouká rychlostí nedosahující této hodnoty: poháněný koncový výrobek zůstává ve své poloze.
- LED kontrolka větru svítí trvale zeleně: nastavená limitní hodnota rychlosti větru byla dosažena, vítr fouká větší rychlostí, než je nastavená hodnota: poháněný koncový výrobek se nastaví do ochranné do bezpečnostní polohy.

- 2) Zkontrolujte, zda poháněný koncový výrobek zareaguje automaticky, fouká-li vítr rychlostí vyšší, než je nastavená hodnota, a zda za těchto podmínek nehrozí jeho poškození.



Pokud poháněný koncový výrobek nereaguje, jak požadujete, upravte limitní hodnotu rychlosti větru:

- Pro zvýšení limitní hodnoty rychlosti větru otočte potenciometrem nastavení limitní rychlosti směrem ke značce plus (+): automatický přechod poháněného koncového výrobku do ochranné polohy vyvolá vítr o vyšší rychlosti.
- Pro snížení limitní hodnoty rychlosti větru otočte potenciometrem nastavení limitní rychlosti směrem ke značce minus (-): automatický přechod poháněného koncového výrobku do ochranné polohy vyvolá vítr o nižší rychlosti.

2.4. UPEVNĚNÍ

- 1) Vyvrtejte dva otvory vodorovně vedle sebe se vzdáleností 38 mm.
- 2) Zasuňte hmoždinky (D) (použijte dodané hmoždinky, nebo takové, které odpovídají danému povrchu).
- 3) Připevněte upevňovací patku snímače (G) na zeď pomocí dodaných šroubů (C).
- 4) Nasuňte ochranný kryt (F) na upevňovací patku (G) až do zacvaknutí.
- 5) Upevněte ochranný kryt (F) k upevňovací patce pomocí šroubů.
- 6) Zapojte napájecí kabel (B) k elektrickému rozvodu.

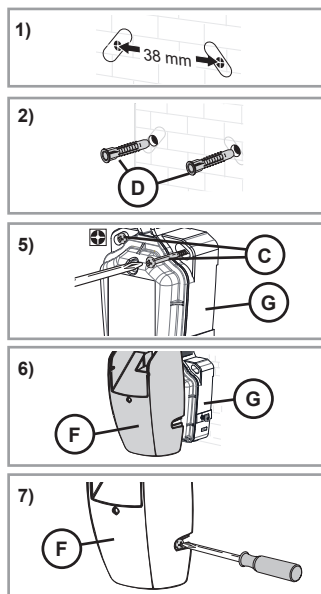

2.5. TIPY A DOPORUČENÍ PRO MONTÁŽ

2.5.1. Máte otázky týkající se čidla Eolis io?

Situace	Možné příčiny	Řešení
Větrné čidlo nelze spárovat s pohonem io nebo přijímačem io.	Paměť pohonu nebo přijímače io je plná.	Abyste mohli čidlo Eolis io spárovat, zrušte spárování nejméně jednoho jiného čidla.
	Větrné čidlo je upevněno na kovovém podkladu.	Upevněte čidlo mimo kovový podklad.
Poháněný koncový výrobek každou hodinu vyjždí nahoru.	Větrné čidlo je umístěno mimo dosah rádiového signálu pohonu nebo přijímače io.	Přemístěte větrné čidlo blíže k pohonu nebo přijímači io.
	Větrné čidlo není funkční.	Zkontrolujte funkci poháněného koncového výrobku pomocí ovladače io. Zkontrolujte funkci čidla, spárovaného s pohonem, pomocí režimu <i>Demo</i> . Je-li větrné čidlo vadné, vyměňte jej, viz 2.5.4 .
Poháněný koncový výrobek automaticky nevyjždí do ochranné polohy, když fouká vítr.	Větrné čidlo je umístěno mimo dosah rádiového signálu pohonu nebo přijímače io.	Přemístěte větrné čidlo blíže k pohonu nebo přijímači io.
	Větrné čidlo je zapojeno nesprávně.	Zkontrolujte zapojení čidla, viz 2.2 .
	Čidlo není spárováno s pohonem nebo přijímačem io.	Spárujte čidlo s pohonem nebo přijímačem io, viz 2.4 .
	Limitní hodnota rychlosti větru je špatně nastavená.	Upravte nastavení hodnoty limitní rychlosti větru, viz 2.4.4 .
	Příjem rádiového signálu je rušen dalšími externími zařízeními (například Hi-Fi sluchátky).	Vypněte rádiová zařízení v okolí.

2.5.2. Zrušení spárování čidla Eolis io s pohonem nebo přijímačem io

Postup pro zrušení spárování čidla Eolis io s pohonem nebo přijímačem io je stejný jako postup spárování, viz kapitolu **2.4.1**.

2.5.3. Výměna rozbitého nebo vadného čidla Eolis io

- 1) Stiskněte tlačítko PROG. lokálního ovladače io Somfy, dokud se poháněný koncový výrobek krátce nepohne tam a zpět (≈ 2 s.).
- 2) Stiskněte tlačítko PROG. (H) nového větrného čidla Eolis io **na 7 sekund**:

Kontrolka LED nového větrného čidla Eolis io (I) se po 2 s rozsvítí zeleně a zůstane rozsvícená po dobu 5 s:

Všechna čidla jsou vymazána z paměti jednoho nebo několika pohonů nebo přijímačů io.

- 3) Pro spárování nového větrného čidla Eolis io s jedním nebo několika pohony nebo přijímači io viz kapitolu **2.4.1**.

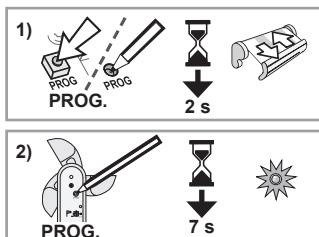

2.5.4. Návrat větrného čidla Eolis io do výrobního stavu

- 1) Stiskněte tlačítko PROG. (H) větrného čidla Eolis io **na 7 sekund**:

Kontrolka LED se po 2 s rozsvítí zeleně a zhasne po 7 s:

Větrné čidlo Eolis io je nyní ve výrobním stavu a obousměrné ovladače io jsou vymazány.

- 2) Pro použití nového větrného čidla Eolis io zopakujte celý postup uvedení do provozu, viz **2.4**.

2.5.5. Demontáž snímače Eolis io

Upozornění



- Při demontáži ochranného krytu a zapojování kabelů dbejte, aby dovnitř nepronikla vlhkost, prach nebo cizí předměty a zůstala zachována těsnost.
- Nikdy nesundávejte kryt umístěný pod vrtulkou anemometru.

- 1) Vypněte síťové napájení.
- 2) Povolte šrouby na ochranném krytu (F) a sejměte ochranný kryt (F) z upevňovací patky (G).
- 3) Pro přístup ke svorkovnicím a přepínači volby režimu provozu vyšroubujte šrouby čelního panelu (K) upevňovací patky a sejměte jej.
- 4) V případě potřeby odšroubujte šrouby držící upevňovací patku na zdi.

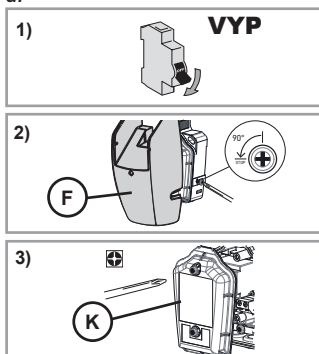

3. POUŽÍVÁNÍ A ÚDRŽBA

Tento výrobek nevyžaduje údržbu a nesmí na něm být prováděny žádné úkony údržby.

3.1. FUNKCE PŘI VĚTRU

3.1.1. Vítr začal foukat

Jakmile rychlost větru překročí nastavenou limitní hodnotu rychlosti:

- LED kontrolka větru se trvale rozsvítí zeleně,
- Poháněné koncové výrobky, spárované s čidlem Eolis io, se automaticky nastaví do ochranné polohy.

① *Dokud vítr fouká rychlostí přesahující zadanou limitní hodnotu, není možné poháněné koncové výrobky ovládat a změnit jejich polohu.*

3.1.2. Vítr přestal foukat

Jakmile větrné čidlo Eolis io po dobu 30 s nedetekuje žádný vítr:

- LED kontrolka větru zhasne.
- Nyní je opět možné ovládat poháněné koncové výrobky v ručním režimu.
- Všechna automatická zařízení zůstanou blokována ještě po dobu 11 min 30 s.

3.2. FUNKCE VĚTRU A DEŠTĚ V REŽIMU OCHRANA

Lze použít, je-li k větrnému čidlu Eolis io připojeno dešťové čidlo Ondeis a je-li zvolen režim Ochrana.

3.2.1. Vítr začal foukat a/nebo prší

Jakmile rychlost větru překročí nastavenou limitní hodnotu **a/nebo** dešťové čidlo Ondeis detekuje dešť:

- LED kontrolka větru se trvale rozsvítí zeleně,
- Poháněné koncové výrobky, spárované s čidlem Eolis io, se automaticky nastaví do ochranné polohy.

① *Dokud vítr fouká rychlostí přesahující zadanou limitní hodnotu a/nebo dešťové čidlo Ondeis detekuje dešť, není možné poháněné koncové výrobky ovládat a změnit jejich polohu.*

3.2.2. Vítr přestal foukat, ale stále prší

Dokud dešťové čidlo Ondeis detekuje dešť, poháněný koncový výrobek zůstává v ochranné poloze.

3.2.3. Vítr nadále fouká, ale již neprší

Dokud větrné čidlo Eolis io detekuje vítr o rychlosti přesahující nastavenou limitní hodnotu, poháněný koncový výrobek zůstane v ochranné poloze.

3.2.4. Vítr přestal foukat a již neprší

Pokud větrné čidlo Eolis io nedetekuje vítr po dobu 30 s a dešťové čidlo Ondeis nedetekuje dešť:

- LED kontrolka větru zhasne.
- Nyní je opět možné ovládat poháněné koncové výrobky v ručním režimu.
- Všechna automatická zařízení zůstanou blokována ještě po dobu 11 min 30 s.

3.3. FUNKCE VĚTRU A DEŠTĚ V REŽIMU KOMFORT

Lze použít, je-li k větrnému čidlu Eolis io připojeno dešťové čidlo Ondeis a je-li zvolen režim Komfort.

3.3.1. Vítr začal foukat (a prší nebo neprší)

Jakmile rychlost větru překročí nastavenou limitní hodnotu rychlosti:

- LED kontrolka větru se trvale rozsvítí zeleně,
- Poháněné koncové výrobky, spárované s čidlem Eolis io, se automaticky nastaví do ochranné polohy.

① *Dokud vítr fouká rychlostí přesahující zadanou limitní hodnotu, není možné poháněné koncové výrobky ovládat a změnit jejich polohu.*

3.3.2. Vítr přestal foukat a neprší

Pokud větrné čidlo Eolis io nedetekuje vítr po dobu 30 s a dešťové čidlo Ondeis nedetekuje déšť:

- LED kontrolka větru zhasne.
- Nyní je opět možné ovládat poháněné koncové výrobky v ručním režimu.
- Všechna automatická zařízení zůstanou blokována ještě po dobu 11 min 30 s.

3.3.3. Vítr přestal foukat a prší

Pokud větrné čidlo Eolis io nedetekuje vítr po dobu 30 s a dešťové čidlo Ondeis stále detekuje déšť:

- Je-li dešťové čidlo Ondeis prostřednictvím větrného čidla Eolis io spárováno s obousměrným dálkovým ovladačem typu TaHoma nebo Connexoon, spustí se naprogramovaný scénář.
- Automatická zařízení zůstanou blokována ještě po dobu 11 min 30 s. Pokud dešťové čidlo Ondeis opět detekuje déšť po uplynutí této prodlevy, poháněné koncové výrobky se automaticky nastaví do dolní koncové polohy.

3.4. MÁTE OTÁZKY TÝKAJÍCÍ SE ČIDLA EOLIS IO?

Situace	Možné příčiny	Řešení
Poháněný koncový výrobek automaticky nevyjíždí do ochranné polohy, když fouká vítr.	Příjem rádiového signálu je rušen dalšími externími zařízeními (například Hi-Fi sluchátky).	Vypněte rádiová zařízení v okolí.
	Limitní hodnota rychlosti větru je špatně nastavená.	Upravte nastavení limitní hodnoty rychlosti větru, viz 2.4.4.
Poháněný koncový výrobek každou hodinu vyjíždí nahoru.	Větrné čidlo není funkční.	Kontaktujte instalačního technika.

4. TECHNICKÉ ÚDAJE

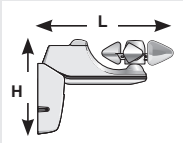
Pracovní kmitočet	868–870 MHz io-homecontrol® obousměrný třípásmový provoz
Použité kmitočty a maximální výkon	868 000 MHz – 868 600 MHz p.a.r. < 25 mW 868 700 MHz – 869 200 MHz p.a.r. < 25 mW 869 700 MHz – 870 000 MHz p.a.r. < 25 mW
Stupeň krytí	IP 34
Třída ochrany	Třída II
Síťové napětí	230 V 50 Hz
Provozní teplota	–20 °C až + 50 °C
Rozměry v mm (d × v)	236 × 160 mm
	
Maximální počet spárovaných pohonů	Bez omezení



Tímto prohlášením společnost SOMFY ACTIVITES SA potvrzuje, že rádiové zařízení, ke kterému se vztahuje tento návod, splňuje požadavky směrnice týkající se rádiových zařízení 2014/53/EU a ostatní základní požadavky příslušných evropských směrnic.

Úplný text EU prohlášení o shodě je k dispozici na adrese www.somfy.com/ce.

AZ EREDETI DOKUMENTUM FORDÍTÁSA

Ez az útmutató minden Eolis io szélérzékelőre vonatkozik, melyek különböző változatait az aktuális katalógusban jelöljük.

TARTALOMJEGYZÉK

1. Bevezetés	74	3. Használat és karbantartás	82
1.1. Alkalmazási terület	74	3.1. Széljelző funkció	82
1.2. Felelősség	74	3.2. Szél- és esőjelző funkció Biztonsági üzemmódban	82
1.3. Speciális biztonsági előírások	74	3.3. Szél- és esőjelző funkció Komfort üzemmódban	83
1.4. Tartalomjegyzék	74	3.4. Kérdése van az Eolis io érzékelővel kapcsolatban?	83
1.5. Szükséges eszközök	75		
1.6. Az Eolis io részei	75		
2. BESZERELÉS	75	4. Műszaki adatok	84
2.1. Beszerelési tanácsok	75		
2.2. Vezetékezés	75		
2.3. Üzembe helyezés	78		
2.4. Rögzítés	80		
2.5. Tippek és szerelési tanácsok	80		

ÁLTALÁNOS INFORMÁCIÓK

Biztonsági előírások



Veszély

Olyan veszélyt jelez, amely azonnali halált vagy súlyos sérüléseket okoz.



Figyelmeztetés

Olyan veszélyt jelez, amely halálos vagy súlyos sérüléseket okozhat.



Vigyázat

Olyan veszélyt jelez, amely könnyű vagy közepesen súlyos sérüléseket okozhat.



Figyelem

Olyan veszélyt jelez, amely a termék sérüléséhez vagy tönkremeneteléhez vezethet.

1. BEVEZETÉS

1.1. ALKALMAZÁSI TERÜLET

Az Eolis io io-homecontrol® rádiótechnológiát alkalmazó szélérzékelő.

Az Eolis io érzékelővel automatikusan vezérelhetők a társított teraszárnyékolók, függőleges árnyékolók, pergolák, állítható napellenzők és zsalugáterek io-homecontrol® motorjai, ha a szél erőssége meghaladja a beállított küszöbértéket.

Az Eolis io nem használható napelemes vagy akkumulátoros motorral.

A szélérzékenység küszöbértéke gyárilag alapértelmezett értékre van állítva, amely az igényeknek és az időjárási körülményeknek megfelelően módosítható.

1.2. FELELŐSSÉG

Az Eolis io telepítése és használata előtt olvassa el figyelmesen az útmutatót.

Az Eolis io beszerelését a lakások motorizálásában és automatizálásában jártas szakembernek kell elvégeznie a Somfy utasításainak és az üzembe helyezés országában érvényes előírásoknak megfelelően.

Az Eolis io a fentiekben ismertetett alkalmazási területtől eltérő célra nem használható. Ha mégis ez történik, vagy nem tartják be a jelen útmutatóban szereplő előírásokat, a Somfy nem viseli a garanciális kötelezettségeket.

A beszerelést végző szakembernek tájékoztatnia kell az ügyfelet az Eolis io érzékelő használati és karbantartási feltételeiről, valamint az egység beszerelését követően át kell adnia az ügyfélnek a vonatkozó használati és karbantartási útmutatót. A megvásárolt Eolis io érzékelővel kapcsolatos javítási műveleteket kizárólag lakások motorizálásában és automatizálásában jártas szakember végezheti el.

A beszerelés megkezdése előtt ellenőrizze, hogy a termék használható-e a meglévő berendezésekhez és kiegészítőkhöz.

A Somfy nem vállalja a felelősséget az érzékelő által nem észlelt időjárási események okozta anyagi károkról. Ha az Eolis io érzékelő telepítése során kérdése merül fel, illetve ha további információra van szüksége, forduljon a Somfy munkatársaihoz, vagy látogasson el a www.somfy.com oldalra.

1.3. SPECIÁLIS BIZTONSÁGI ELŐÍRÁSOK

Figyelem

Az Eolis io károsodásának elkerülése érdekében:

- *Ügyeljen arra, hogy ne érje ütés a berendezést.*
- *Ügyeljen arra, hogy a berendezés ne essen le.*
- *Ne mártsa folyadékba a berendezést.*
- *A termék tisztításához ne használjon súrolószert vagy oldószert.*
- *Ne tisztítsa vízsugárral vagy nagynyomású berendezéssel.*



Ügyeljen arra, hogy az érzékelő mindig tiszta legyen, és ellenőrizze rendszeresen a megfelelő működését.

Az érzékelő nem biztosítja a motoros működtetésű szerkezetek védelmét erős széllekek esetén. Ilyen típusú időjárási kockázatok esetén a motoros működtetésű szerkezetek legyenek csukott helyzetben.

1.4. TARTALOMJEGYZÉK

	Megnevezés	Mennyiség
A	Eolis io érzékelő	1
B	Vezeték (változattól függően)	1
C	Csavar	2
D	Tipli	2

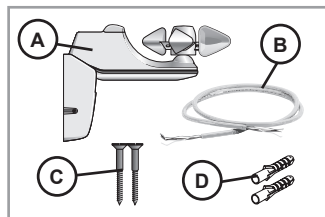

1.5. SZÜKSÉGES ESZKÖZÖK

- Fúró és fúrószerű
- Csillagcsavarhúzó
- Lapos csavarhúzó
- Ceruza
- Az érzékelő változatától függően a beszereléshez szükséges eszközök némelyike nem található meg a készletben:
 - A beszerelés országában érvényes előírásoknak megfelelő vezeték (változattól függően).

1.6. AZ EOLIS IO RÉSZEI

	Megnevezés
E	Szélességmérő
F	Védőburkolat
G	Tartóegység
H	PROG gomb
I	Széljelző LED
J	Széljelző potenciométer

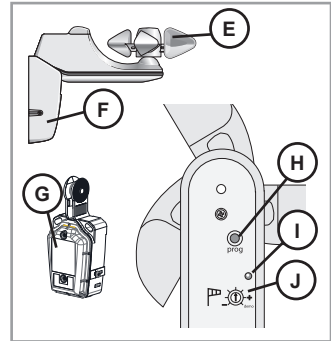

2. BESZERELÉS

2.1. BESZERELÉSI TANÁCSOK

- Olyan helyet válasszon, ahol a szél kiválóan, akadály nélkül érzékelhető. Az érzékelőt ne szélvédett helyre szerelje.
 - Az érzékelőt az általa vezérelt berendezés közelébe kell szerelni.
 - Ne szerelje az érzékelőt a motoros működtetésű szerkezet alá.
 - Úgy szerelje be az érzékelőt, hogy a szélességmérő felfelé nézzen.
- ① Az Eolis io többrészes kialakításának köszönhetően akár 15°-os dőlésszögű falra vagy tetőre is rögzíthető.

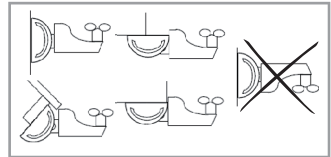

2.2. VEZETÉKEZÉS

2.2.1. Az Eolis io bekötése

- Figyelem**
 ▲ A vízállóság megőrzése érdekében a szétszerelési és bekötési műveletek során óvja a berendezést a portól, a nedvességtől és az idegen anyagoktól.

1) Kapcsolja le a hálózati tápellátást.

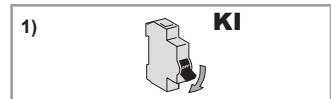

2) Vegye le a védőburkolatot (F).

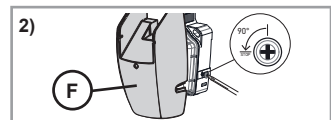

- 3) Csavarozza ki a tartóegység elülső részét (K), hogy hozzáférjen a csatlakozópontokhoz.

Figyelem
 △ Ne vegye le a szélességmérő alatt lévő burkolatot.

- 4) Csavarozza ki a bal oldali fémnyelvet (L).

- 5) Szúrja át a bal oldali tömítőkorongot (M).

Figyelem
 △
 • Ne vegye ki a tömítőkorongot.
 • A vízállóság megőrzése érdekében a korongon fúrt lyuk ne legyen nagyobb a vezeték átmérőjénél.

- 6) Húzza át a vezetékét (B) a tömítőkorongon.

- 7) Csatlakoztassa a tápkábelt (B) az érzékelőhöz a bal oldali, „230 V” jelölésű csatlakozópont (N) segítségével.

- 8) Csavarozza be a fémnyelvet (L): a vezetéknek a nyelv alatt kell haladnia.

Figyelem
 △ A kábelhüvely vége legyen legalább 2 mm-re a nyelvtől.

① Az *Ondeis* esőérzékelő vezetékének beszerelését lásd a **2.2.2.** részben.

- 9) A burkolat visszahelyezése előtt ellenőrizze, hogy megfelelő-e a tömítés (V) állapota és helyzete.

- 10) Csavarozza vissza a tartóegység elülső részét (K).

Figyelem
 △ A tartóegység vízállóságának biztosítása érdekében húzza meg teljesen a csavarokat.

A beszerelés befejező lépéseit lásd a **2.3.** részben.

2.2.2. Az *Ondeis* esőérzékelő csatlakoztatása az Eolis io érzékelőhöz

Figyelem
 △
 • Az itt megadott utasításokon kívül kövesse az *Ondeis* esőérzékelő útmutatójában található részletes előírásokat is.
 • A vízállóság megőrzése érdekében a szétszerelési és bekötési műveletek során óvja a berendezést a portól, a nedvességtől és az idegen anyagoktól.

① Ha az *Ondeis* esőérzékelőt közvetlenül a **2.2.1.** részben bemutatott műveletek végrehajtása után kívánja bekötni, ugorjon a **4.** lépésre.

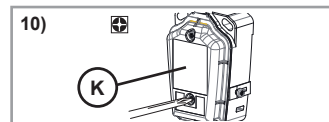
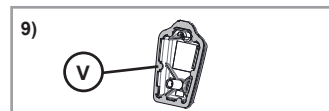
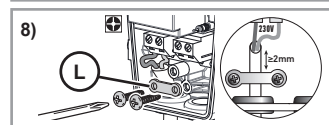
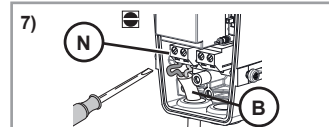
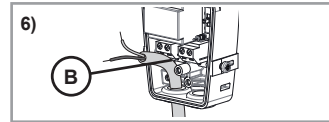
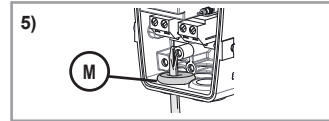
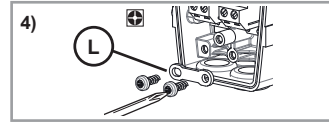
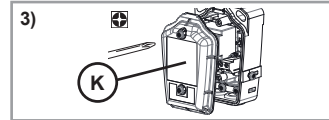

Ha az Ondeis esőérzékelő bekötését utólag, már beszerelt Eolis io érzékelőhöz kívánja csatlakoztatni, hajtsa végre a következő lépéseket:

1) Kapcsolja le a hálózati tápellátást.

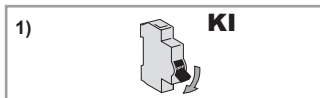

2) Vegye le a védőburkolatot (F).

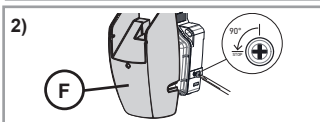

3) Csavarozza ki a tartóegység elülső részét (K), hogy hozzáférjen a csatlakozópontokhoz.

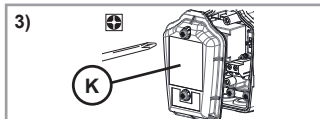

Figyelem
 Ne vegye le a szélességmérő alatt lévő burkolatot.

4) Csavarozza ki a jobb oldali fémnyelvet (O).

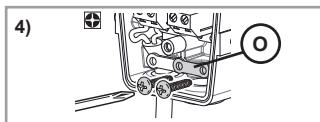

5) Szúrja át a jobb oldali tömítőkorongot (P).

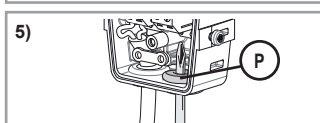

Figyelem
 • Ne vegye ki a tömítőkorongot.
 • A vízállóság megőrzése érdekében a korongon fúrt lyuk ne legyen nagyobb a vezeték átmérőjénél.

6) Húzza át az Ondeis kimeneti kábelét (Q) a jobb oldali tömítőkorongon.

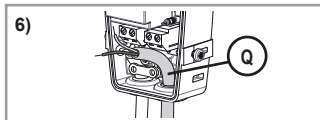

7) Csatlakoztassa az Ondeis érzékelő kimeneti kábelét (R) az Eolis io érzékelőhöz a jobb oldali, „RAIN” jelölésű csatlakozópont (S) segítségével.

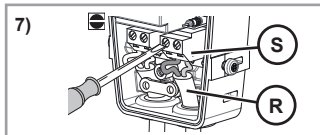

8) Csavarozza be a fémnyelvet (T): a vezetéknek a nyelv alatt kell haladnia.

Figyelem
 A kábelhüvely vége legyen legalább 2 mm-re a nyelvtől.

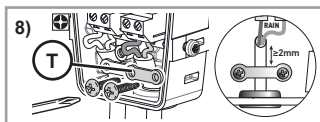

2.2.3. Az Ondeis esőérzékelő bekapcsolása

Az üzemmódok bemutatása

Az Eolis io érzékelőhöz csatlakoztatott Ondeis esőérzékelő két üzemmódban használható: Biztonsági üzemmódban és Komfort üzemmódban.

- Ha az Ondeis érzékelő **Biztonsági** üzemmódban esőt érzékel, a motoros működtetésű szerkezet biztonsági állásba kapcsol. Ez az állás a motoros működtetésű szerkezet típusától függően biztosítja a szerkezet védelmét az esővel szemben.
- Ha az Ondeis érzékelő esőt érzékel **Komfort** üzemmódban:
 - Ha kétirányú, TaHoma vagy Connexoon típusú Somfy io vezérlőegységgel csatlakozik az Eolis io érzékelőhöz, kövesse az adott vezérlőegység útmutatóját.
 - Ellenkező esetben a motoros működtetésű szerkezet alsó végállásba áll. Ennél az üzemmódnál a felhasználók például behúzódhatnak az árnyékoló alá, ha esik az eső.

Az üzemmód kiválasztása

Alapértelmezés szerint az üzemmódváltó gomb (U) a középső helyzetben áll: ilyenkor az Ondeis esőérzékelő nincs bekapcsolva.

A bekapcsoláshoz válassza a megfelelő üzemmódot az Eolis io tartóegységen:

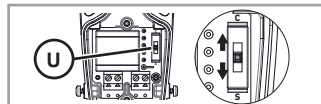

- Állítsa az üzemmódváltó gombot a **C** helyzetbe: az esőérzékelő **Komfort (Confort)** üzemmódban működik.
- Állítsa az üzemmódváltó gombot az **S** helyzetbe: az esőérzékelő **Biztonság (Sécurité)** üzemmódban működik.



Figyelem

Az üzemmódváltó gomb (U) működtetéséhez ne használjon semmilyen eszközt.

A tartóegység beszerelése

1) A burkolat visszahelyezése előtt ellenőrizze, hogy megfelelő-e a tömítés (V) állapota és helyzete.



2) Csavarozza vissza a tartóegység elülső részét (K).

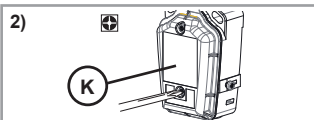

Figyelem

A tartóegység vízállóságának biztosítása érdekében húzza meg teljesen a csavarokat.

2.3. ÜZEMBE HELYEZÉS

2.3.1. Az Eolis io társítása io motorhoz vagy vevőegységhez

① *Előfeltétel: A motoros működtetésű szerkezet legyen beállítva és társítva egy 1 W-os io-homecontrol® vezérlőegységhez.*

1) Helyezze feszültség alá a berendezést.

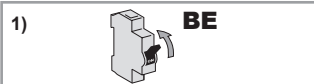

2) Nyomja meg és tartsa lenyomva kb. 2 másodpercig a motoros működtetésű szerkezethez társított 1 W-os Somfy io vezérlőegység PROG gombját addig, amíg a motoros működtetésű szerkezet egy fel-le mozgást nem végez.

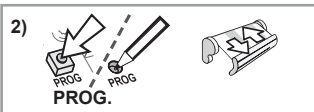

3) Nyomja meg röviden az Eolis io PROG gombját.

A motoros működtetésű szerkezet egy újabb fel-le mozgást végez.

Az Eolis io társítása megtörtént.

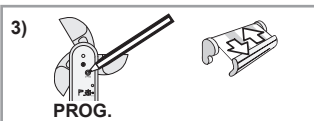

Ismételje meg a folyamatot, ha az Eolis io érzékelőt több io motorhoz vagy vevőegységhez kívánja társítani.

Másik márkájú io-homecontrol® távirányító vagy kétirányú Somfy io távirányító segítségével történő társításhoz lásd a vonatkozó útmutatót.

Ha Ondeis esőérzékelő csatlakozik az Eolis io érzékelőhöz, az is társítható a kétirányú, TaHoma vagy Connexion típusú Somfy io vezérlőegységhez az Eolis io érzékelőn keresztül. Ehhez válassza a Komfort üzemmódot, és kövesse a vonatkozó útmutató utasításait.

2.3.2. Az Eolis io érzékelővel történő társítás végrehajtása

1) Állítsa a motoros működtetésű szerkezetet alsó végállásba.



- 2) Forgassa a széljelző potenciométert (J) a *Demo* állásba.
A motoros működtetésű szerkezet egy rövid fel-le mozgást végez.

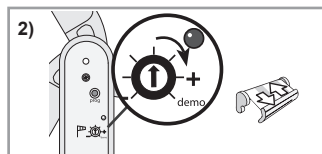

- 3) A szél szimulálásához forgassa el kézzel a szélesebbesgmérőt (E).
A motoros működtetésű szerkezet 2 másodperc után automatikusan biztonsági állásba kapcsol.
Az Eolis io érzékelő io motorhoz vagy vevőegységhez történő társítása megtörtént.

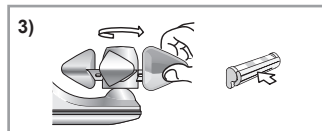

Figyelem

Ne hagyja a széljelző potenciométert Demo üzemmódban.

2.3.3. A szélérzékenységi küszöb beállítása

Küszöbértékek táblázata

- ① A beállított szintet jelző km/h érték és a villanások száma mellett tájékoztatás céljából a Beaufort-skála vonatkozó értékeit is feltüntetjük.

Küszöbértékek	1	2	3	4	5	6
km/h	28	38	49	61	74	88
Villanások száma	★	★★	★★★	★★★★	★★★★★	★★★★★★
Beaufort-érték	Bf 5	Bf 6	Bf 7	Bf 8	Bf 9	Bf 10

Első beállítás

Helyezze a széljelző potenciométert (J) a motoros működtetésű szerkezet típusának megfelelő küszöbértékhez (a küszöbértékek táblázata alapján).

Körülbelül 2 másodperc elteltével a széljelző LED a beállított küszöbértéknek megfelelő alkalommal villog.

Küszöbérték módosítása

Az érzékenységi küszöb beállítása az igényeknek és a valós időjárási körülményeknek megfelelően módosítható.

- 1) Forgassa a potenciométert jobbra vagy balra, amíg a széljelző LED (I) zölden nem világít.

Ekkor a szélérzékelő érzékenységi küszöbe az aktuális szélértéknek megfelelő.

- ① *Megjegyzés:*

- A széljelző LED nem világít: A mért érték nem éri el a beállított küszöbértéket, azaz a szél annál gyengébben fúj. A motoros működtetésű szerkezet helyzete nem változik.
- A széljelző LED zölden világít: A mért érték eléri a beállított küszöbértéket, azaz a szél annál erősebben fúj. A motoros működtetésű szerkezet biztonsági állásba kapcsol.

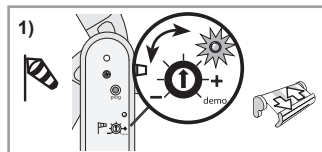

- 2) Állítsa be, hogy a motoros működtetésű szerkezet automatikusan reagáljon, ha a szél a beállított küszöbértéknél erősebben fúj, és ilyenkor a motoros működtetésű szerkezet ne károsodjon.

Ha a motoros működtetésű szerkezet nem megfelelően reagál, módosítsa az érzékenységi küszöbértéket:

- Az érzékenységi küszöbérték növeléséhez forgassa a potenciométert a plusz jel (+) felé: a motoros működtetésű szerkezet erősebb szél esetén kapcsol biztonsági állásba.
- Az érzékenységi küszöbérték csökkentéséhez forgassa a potenciométert a mínusz jel (-) felé: a motoros működtetésű szerkezet gyengébb szél esetén kapcsol biztonsági állásba.



2.4. RÖGZÍTÉS

- 1) Fúrjon két lyukat azonos magasságba, egymástól 38 mm távolságra.
- 2) Helyezze be a tipliket (D) (használja a mellékelt tipliket, vagy válasszon más, a célnak megfelelő tiplit).
- 3) Rögzítse az érzékelő tartóegységét (G) a falra a mellékelt csavarokkal (C).
- 4) Illessze a védőburkolatot (F) a tartóegységre (G), és nyomja rá kattanásig.
- 5) Rögzítse a védőburkolatot (F) a tartóegységre a csavarokkal.
- 6) Csatlakoztassa a vezetékét (B) a hálózatra.

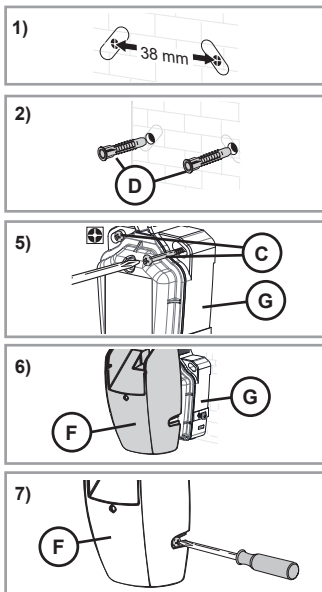

2.5. TIPPEK ÉS SZERELÉSI TANÁCSOK

2.5.1. Kérdése van az Eolis io érzékelővel kapcsolatban?

Hiba	Lehetséges ok	Megoldás
Nem sikerül az érzékelő io motorhoz vagy vevőegységhez társítása.	Az io motor vagy vevőegység memóriája megtelt.	Az Eolis io érzékelő társítása érdekében töröljön legalább egy társított érzékelőt.
	Az érzékelő fémtárgyra van rögzítve.	Helyezze az érzékelőt a fémtárgytól távolabb.
	Az érzékelő az io motor vagy vevőegység rádiórendszerének hatótávolságán kívül esik.	Helyezze át az érzékelőt úgy, hogy az közelebb legyen az io motorhoz vagy vevőegységhez.
A motoros működtetésű szerkezet minden órában felemelkedik.	Az érzékelő meghibásodott.	Vezérelje a motoros működtetésű szerkezetet az io távirányítóval. Vezérelje a motorhoz csatlakoztatott érzékelőt a <i>Bemutató</i> mód segítségével. Ha az érzékelő meghibásodott, cserélje ki (lásd a 2.5.4. részt).
	Az érzékelő az io motor vagy vevőegység rádiórendszerének hatótávolságán kívül esik.	Helyezze át az érzékelőt úgy, hogy közelebb legyen az io motorhoz vagy vevőegységhez.
Szél esetén a motoros működtetésű szerkezet nem emelkedik fel automatikusan.	Az érzékelő nem működik, mivel hibás a bekötése.	Ellenőrizze az érzékelő bekötését (lásd a 2.2. részt).
	Az érzékelő nincs társítva az io motorhoz vagy vevőegységhez.	Társítsa az érzékelőt az io motorhoz vagy vevőegységhez (lásd a 2.4. részt).
	A küszöbérték beállítása nem megfelelő.	Módosítsa a küszöbértéket (lásd a 2.4.4. részt).
	Másik rádiófrekvenciás berendezés (például hifi fejhallgató) zavarja a rádióvételt.	Kapcsolja ki a közelben használt rádiófrekvenciás berendezéseket.

2.5.2. Az Eolis io leválasztása az io motorról vagy vevőegységről

Az Eolis io io motorról vagy vevőegységről történő leválasztása a társításhoz hasonlóan történik (lásd a **2.4.1.** részt).

2.5.3. A sérült vagy meghibásodott Eolis io érzékelő cseréje

- 1) Nyomja meg és tartsa lenyomva a helyi Somfy io vezérlőegység PROG gombját, amíg a motoros működtetésű szerkezet egy fel-le mozgást nem végez (kb. 2 másodperc).
- 2) Nyomja meg és tartsa lenyomva **7 másodpercig** az új Eolis io érzékelő PROG gombját (H):

Az új Eolis io érzékelő LED visszajelzője (I) 2 másodperc elteltével zölden világít (5 másodpercen át):

Minden sérült vagy hibás érzékelő törlődik az io motor(ok) vagy vevőegység(ek) memóriájából.

- 3) Társítsa az új Eolis io érzékelőt az io motor(ok)hoz vagy vevőegység(ek)hez (lásd a **2.4.1.** részt).

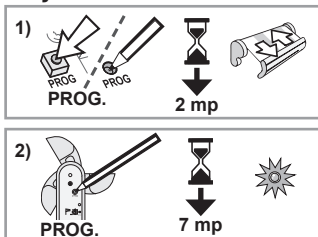

2.5.4. Az Eolis io gyári beállításainak visszaállítása

- 1) Nyomja meg és tartsa lenyomva **7 másodpercig** az Eolis io érzékelő PROG gombját (H):
2 másodperc elteltével a LED zölden világít 7 másodpercen át:

Az Eolis io visszaállt a gyári beállításokra, a kétirányú io távirányítók törlődtek.

- 2) Ha ismét használni kívánja az Eolis io érzékelőt, hajtsa végre újra a teljes üzembe helyezési folyamatot (lásd a **2.4.** részt).

2.5.5. Az Eolis io leszerelése

Figyelem



- A vízállóság megőrzése érdekében a szétszerelési és kikötési műveletek során óvja a berendezést a portól, a nedvességtől és az idegen anyagoktól.
- Ne vegye le a szélességmérő alatt lévő burkolatot.

- 1) Kapcsolja le a hálózati tápellátást.
- 2) Lazítsa meg a védőburkolat (F) csavarjait, és vegye le a védőburkolatot (F) a tartóegységről (G).
- 3) Csavarozza ki a tartóegység elülső részét (K). Így levehető a burkolat, majd hozzáférhet a csatlakozópontokhoz és az üzemmódválasztóhoz.

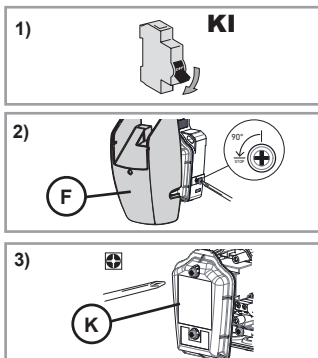

- 4) Ha szükséges, szerelje ki a tartóegységet a falhoz rögzítő csavarokat.

3. HASZNÁLAT ÉS KARBANTARTÁS

A termék nem igényel karbantartást, így ilyen műveleteket tilos rajta végrehajtani.

3.1. SZÉLJELZŐ FUNKCIÓ

3.1.1. Fújni kezd a szél

Ha a szél erőssége meghaladja a beállított érzékenységi küszöbértéket:

- A széljelző LED zölden világít.
- Az Eolis io érzékelőhöz társított motoros működtetésű szerkezetek automatikusan biztonsági állásba kapcsolnak.

① *Amíg a szél erőssége meghaladja a beállított küszöbértéket, a motoros működtetésű szerkezetek mozgása nem akadályozható meg, valamint helyzetük nem módosítható.*

3.1.2. Leáll a szél

Ha az Eolis io érzékelő 30 másodpercen keresztül nem észlel újabb légmozgást:

- A széljelző LED kialszik.
- Ekkor kézi üzemmódban vezérelhetők a motoros működtetésű szerkezetek.
- Az automatikus mozgások további 11 perc 30 másodpercen át blokkolva vannak.

3.2. SZÉL- ÉS ESŐJELZŐ FUNKCIÓ BIZTONSÁGI ÜZEMMÓDBAN

Amennyiben Ondeis esőérzékelő csatlakozik az Eolis io érzékelőhöz, és a Biztonsági üzemmód aktív.

3.2.1. Fújni kezd a szél és/vagy esik

Ha a szél erőssége meghaladja a beállított érzékenységi küszöbértéket **és/vagy** az Ondeis esőérzékelő esőt észlel:

- A széljelző LED zölden világít.
- Az Eolis io érzékelőhöz társított motoros működtetésű szerkezetek automatikusan biztonsági állásba kapcsolnak.

① *Amíg a szél erőssége meghaladja a beállított küszöbértéket és/vagy az Ondeis érzékelő esőt észlel, a motoros működtetésű szerkezetek mozgása nem akadályozható meg, valamint helyzetük nem módosítható.*

3.2.2. Leáll a szél, de továbbra is esik

Amíg az Ondeis érzékelő esőt észlel, a motoros működtetésű szerkezet biztonsági állásban marad:

3.2.3. A szél továbbra is fúj, de az eső eláll

Amíg az Eolis io érzékelő a beállított küszöbértéknél erősebb légmozgást észlel, a motoros működtetésű szerkezet biztonsági állásban marad:

3.2.4. Leáll a szél és eláll az eső

Ha az Eolis io érzékelő 30 másodpercen keresztül nem észlel újabb légmozgást, **és** az Ondeis érzékelő sem észlel már esőt:

- A széljelző LED kialszik.
- Ekkor kézi üzemmódban vezérelhetők a motoros működtetésű szerkezetek.
- Az automatikus mozgások további 11 perc 30 másodpercen át blokkolva vannak.

3.3. SZÉL- ÉS ESŐJELZŐ FUNKCIÓ KOMFORT ÜZEMMÓDBAN

Amennyiben Ondeis esőérzékelő csatlakozik az Eolis io érzékelőhöz, és a Komfort üzemmód aktív.

3.3.1. Fújni kezd a szél (és esik vagy nem esik)

Ha a szél erőssége meghaladja a beállított érzékenységi küszöbértéket:

- A széljelző LED zölden világít.
- Az Eolis io érzékelőhöz társított motoros működtetésű szerkezetek automatikusan biztonsági állásba kapcsolnak.

① *Amíg a szél erőssége meghaladja a beállított küszöbértéket, a motoros működtetésű szerkezetek mozgása nem akadályozható meg, valamint helyzetük nem módosítható.*

3.3.2. Leáll a szél és nem esik az eső

Ha az Eolis io érzékelő 30 másodpercen keresztül nem észlel újabb légmozgást, **és** az Ondeis érzékelő sem észlel esőt:

- A széljelző LED kialszik.
- Ekkor kézi üzemmódban vezérelhetők a motoros működtetésű szerkezetek.
- Az automatikus mozgások további 11 perc 30 másodpercen át blokkolva vannak.

3.3.3. Leáll a szél és esik az eső

Ha az Eolis io érzékelő 30 másodpercen keresztül nem észlel újabb légmozgást, **és** az Ondeis érzékelő esőt észlel:

- Ha kétirányú, TaHoma vagy Connexoon típusú Somfy io vezérlőegységgel csatlakozik az Eolis io érzékelőhöz, bekapcsol a beállított program.
- Az automatikus mozgások további 11 perc 30 másodpercen át blokkolva vannak. Ha az időtartam lejártá után az Eolis io érzékelőhöz csatlakozó Ondeis érzékelő esőt észlel, a motoros működtetésű szerkezetek automatikusan alsó végállásba állnak.

3.4. KÉRDÉSE VAN AZ EOLIS IO ÉRZÉKELŐVEL KAPCSOLATBAN?

Hiba	Lehetséges ok	Megoldás
Szél esetén a motoros működtetésű szerkezet nem emelkedik fel automatikusan.	Másik rádiófrekvenciás berendezés (például hifi fejhallgató) zavarja a rádióvetelt.	Kapcsolja ki a közelben használt rádiófrekvenciás berendezéseket.
	A küszöbérték beállítása nem megfelelő.	Módosítsa a küszöbértéket (lásd a 2.4.4. részt).
A motoros működtetésű szerkezet minden órában felemelkedik.	Az érzékelő meghibásodott.	Hívjon szerelőt.

4. MŰSZAKI ADATOK

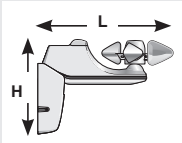
Rádiófrekvencia	868-870 MHz kétirányú háromsávós io-homecontrol®
Használt frekvenciasáv és maximális teljesítmény	868,000 MHz–868,600 MHz e.r.p. <25 mW 868,700 MHz–869,200 MHz e.r.p. <25 mW 869,700 MHz–870,000 MHz e.r.p. <25 mW
Védettségi fokozat	IP 34
Elektromos szigetelés	II. osztály
Hálózati táplálás	230 V 50 Hz
Használati hőmérséklet	- 20 °C és + 50 °C között
Méret mm-ben (hosszúság x magasság)	236 x 160 mm
	
Társítható motorok maximális száma	Korlátlan



A SOMFY ACTIVITES SA kijelenti, hogy a jelen utasításokban bemutatott rádióberendezés megfelel a rádióberendezésekről szóló 2014/53/EU irányelv követelményeinek és a vonatkozó európai irányelvek egyéb alapvető követelményeinek.

Az EU-megfelelőségi nyilatkozat teljes szövege elérhető a www.somfy.com/ce weboldalon.

VERSIUNE TRADUSĂ

Acest manual se aplică tuturor versiunilor de senzor Eolis io ale căror variante sunt disponibile în catalogul în vigoare.

CUPRINS

1. Introducere	86	3. Utilizare și mentenanță	94
1.1. Domeniu de aplicare	86	3.1. Funcția privind acțiunea vântului	94
1.2. Responsabilitate	86	3.2. Funcțiile privind acțiunea vântului și ploii în modul Siguranță	94
1.3. Instrucțiuni specifice de siguranță	86	3.3. Funcțiile privind acțiunea vântului și ploii în modul Confort	95
1.4. Cuprins	87	3.4. Aveți întrebări despre Eolis io?	95
1.5. Scule necesare	87		
1.6. Prezentarea detaliată a senzorului Eolis io	87		
2. INSTALARE	87	4. Date tehnice	96
2.1. Recomandări de instalare	87		
2.2. Cablare	87		
2.3. Punere în funcțiune	90		
2.4. Fixare	92		
2.5. Sugestii și recomandări de instalare	92		

GENERALITĂȚI

Instrucțiuni de siguranță

Pericol

Indică un pericol care poate provoca imediat răni grave sau decesul.

Avertisment

Indică un pericol care poate provoca răni grave sau decesul.

Precauție

Indică un pericol care poate provoca răni ușoare sau de gravitate medie.

Atenție

Indică un pericol care poate deteriora sau distruge produsul.

1. INTRODUCERE

1.1. DOMENIU DE APLICARE

Eolis io este un senzor de vânt dotat cu tehnologia radio io-homecontrol®.

Asociat direct cu motoare io-homecontrol® pentru storuri de terasă, storuri verticale, storurilor Pergola, parasolare orientabile sau rulouri batante, Eolis io permite comandarea automată a acestor aplicații atunci când intensitatea vântului depășește pragul prereglat.

Eolis io nu este compatibil cu un motor care funcționează pe bază de energie solară sau baterie.

Pragul de sensibilitate la vânt este prereglat în mod implicit, însă poate fi reglat de la senzor, în funcție de nevoi și de condițiile climatice reale.

1.2. RESPONSABILITATE

Înainte de instalarea și de utilizarea senzorului Eolis io, citiți cu atenție acest manual.

Senzorul Eolis io trebuie să fie instalat de către un profesionist în motorizarea și automatizarea locuinței, conform instrucțiunilor Somfy și reglementărilor aplicabile în țara în care este pus în funcțiune.

Orice utilizare a senzorului Eolis io în afara domeniului de aplicare descris mai sus este interzisă. Ca în cazul oricărei nerespectări a instrucțiunilor care figurează în acest manual, acest lucru exclude orice responsabilitate și garanție din partea Somfy.

Instalatorul trebuie să aducă la cunoștința clienților condițiile de utilizare și de mentenanță a senzorului Eolis io și trebuie să le transmită instrucțiunile de utilizare și de mentenanță, după instalarea senzorului Eolis io. Orice operație efectuată de serviciul post-vânzare asupra senzorului Eolis io necesită intervenția unui profesionist în motorizarea și automatizarea locuinței.

Înainte de orice instalare, verificați compatibilitatea acestui produs cu echipamentele și accesoriile asociate.

Somfy nu își asumă nicio răspundere în cazul distrugerii echipamentului în urma unui eveniment climatic nedetectat de senzor.

Dacă aveți îndoieli în momentul instalării senzorului Eolis io sau pentru a obține informații suplimentare, consultați un reprezentant Somfy sau vizitați site-ul www.somfy.com.

1.3. INSTRUCȚIUNI SPECIFICE DE SIGURANȚĂ

Atenție

Pentru a preveni deteriorarea senzorului Eolis io:

- Evitați șocurile!
- Evitați căderile!
- Este interzis să o introduceți în apă.
- Nu utilizați produse abrazive sau solvenți pentru curățarea produsului.
- Nu curățați sub jet de apă sau sub presiune înaltă.



Asigurați-vă că senzorul este întotdeauna curat și verificați în mod regulat buna funcționare a acestuia.

Acest senzor nu protejează produsele motorizate în cazul unei rafale bruște de vânt. În cazul unor astfel de riscuri meteorologice, asigurați-vă că produsele motorizate rămân închise.

1.4. CUPRINS

	Denumire	Cantitate
A	Senzor Eolis io	1
B	Cablu (în funcție de versiune)	1
C	Șuruburi	2
D	Dibluri	2

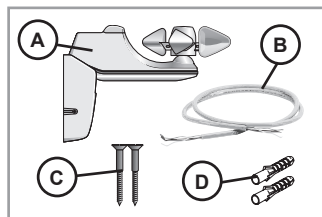

1.5. SCULE NECESARE

- Mașină de găurit și burghiu
- Șurubelniță cu cap în cruce
- Șurubelniță cu cap plat
- Creion
- În funcție de versiunea senzorului, anumite accesorii necesare pentru instalare nu sunt furnizate în kitul senzorului:
 - Cablu în conformitate cu normele în vigoare în țara de instalare (în funcție de versiune).

1.6. PREZENTAREA DETALIATĂ A SENZORULUI EOLIS IO

	Denumire
E	Anemometru
F	Capac de protecție
G	Consolă de fixare
H	Buton PROG
I	LED aferent funcției privind acțiunea vântului
J	Potențiometru aferent funcției privind acțiunea vântului

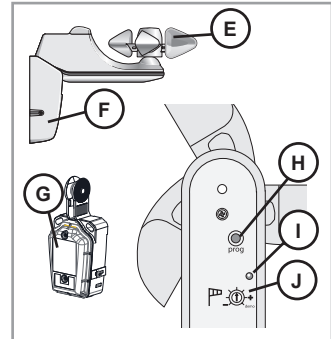

2. INSTALARE

2.1. RECOMANDĂRI DE INSTALARE

- Alegeți un loc unde detectarea vântului este maximă și în care nu există obstacole: instalați senzorul într-o zonă neadăpostită de vânt.
- Instalați senzorul în apropierea produsului pe care îl comandă.
- Nu instalați niciodată senzorul sub produsul motorizat.
- Montați întotdeauna senzorul cu anemometrul (E) în partea superioară!

① Forma articulată a senzorului Eolis io permite fixarea pe pereți sau pe acoperișuri cu o înclinare de maxim 15°.

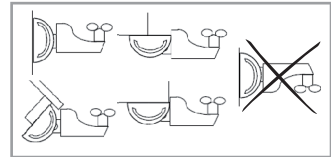

2.2. CABLARE

2.2.1. Cablarea senzorului Eolis io

⚠️ Atenție
Efectuați operațiile de demontare și cablare într-un loc ferit de praf, umiditate și prezența unor corpuri străine pentru a asigura etanșeitatea.

1) Întrerupeți alimentarea de la rețeaua electrică.

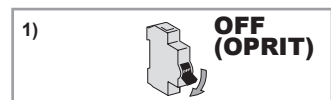

2) Demontați capacul de protecție (F).

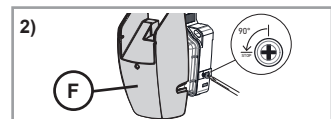

- 3) Desfiletați partea din față (K) a consolei de fixare pentru a avea acces la bornier.



Atenție

Nu demontați niciodată capacul de sub anemometru.

- 4) Desfiletați dispozitivul de fixare metalic din stânga (L).

- 5) Găuriți garnitura de etanșeitate din stânga (M).



Atenție

- Nu demontați niciodată garnitura de etanșeitate.
- Gaura efectuată în garnitură nu trebuie să aibă un diametru mai mare decât cel al cablului, pentru a se asigura etanșeitatea.

- 6) Treceți cablul (B) prin garnitura de etanșeitate.

- 7) Conectați cablul de alimentare (B) la senzor prin intermediul bornierului din stânga, identificat prin inscripția „230V” (N).

- 8) Înfiletați dispozitivul de fixare metalic (L): cablul trebuie să treacă pe sub dispozitivul de fixare.



Atenție

Teaca cablului trebuie să fie mai lungă decât dispozitivul de fixare cu cel puțin 2 mm.

- ① Pentru a adăuga un senzor de ploaie Ondeis la cablaj, treceți la capitolul 2.2.2.

- 9) Verificați prezența, starea corespunzătoare și poziția garniturii (V) înainte de a remonta capacul.

- 10) Înfiletați la loc partea din față (K) a consolei de fixare.



Atenție

Înfiletați șuruburile până la capăt pentru a garanta etanșeitatea consolei de fixare.

Pentru a finaliza instalarea, treceți la capitolul 2.3.

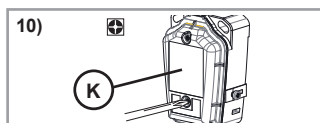
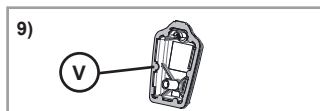
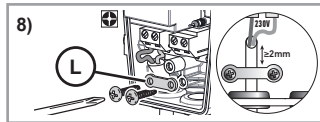
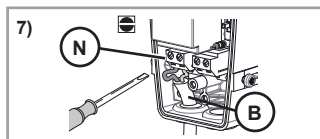
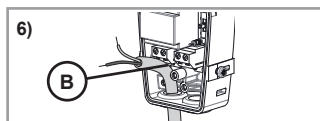
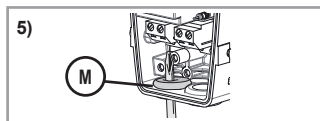
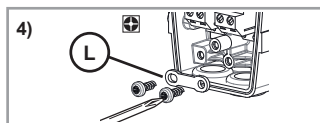
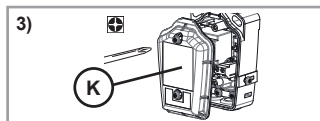

2.2.2. Cablarea senzorului de ploaie Ondeis la senzorul Eolis io



Atenție

- Pe lângă instrucțiunile din acest manual, respectați și instrucțiunile detaliate din manualul senzorului de ploaie Ondeis.
- Efectuați operațiile de demontare și cablare într-un loc ferit de praf, umiditate și prezența unor corpuri străine pentru a asigura etanșeitatea.

- ① Pentru a cabla un senzor de ploaie Ondeis după efectuarea procedurii din capitolul 2.2.1., treceți direct la etapa 4).

Pentru a adăuga la o dată ulterioară cablajul senzorului de ploaie Ondeis, odată ce senzorul Eolis io este deja instalat, respectați următoarea procedură:

1) Întrerupeți alimentarea de la rețeaua electrică.

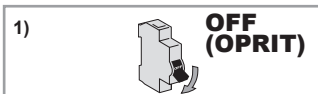

2) Demontați capacul de protecție (F).

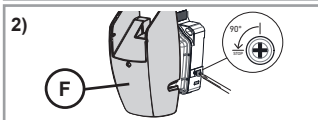

3) Desfiletați partea din față (K) a consolei de fixare pentru a avea acces la bornier.

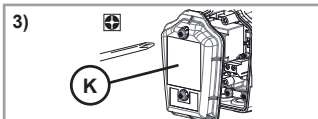

Atenție
Nu demontați niciodată capacul de sub anemometru.

4) Desfiletați dispozitivul de fixare metalic din dreapta (O).

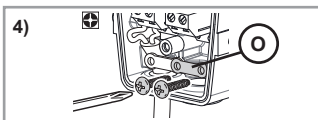

5) Găuriți garnitura de etanșeitate din dreapta (P).

Atenție
• Nu demontați niciodată garnitura de etanșeitate.
• Gaura efectuată în garnitură nu trebuie să aibă un diametru mai mare decât cel al cablului, pentru a se asigura etanșeitatea.

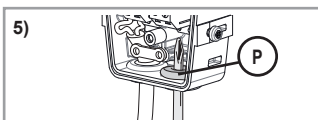

6) Treceți cablul de ieșire al senzorului Ondeis (Q) prin garnitura de etanșeitate din dreapta.

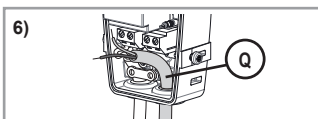

7) Conectați cablul de ieșire al senzorului Ondeis (R) la senzorul Eolis io prin intermediul bornierului din dreapta, identificat prin inscripția „RAIN” (Ploaie) (S).

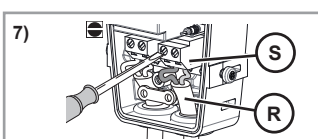

8) Înfiletați dispozitivul de fixare metalic (T): cablul trebuie să treacă pe sub dispozitivul de fixare.

Atenție
Teaca cablului trebuie să fie mai lungă decât dispozitivul de fixare cu cel puțin 2 mm.

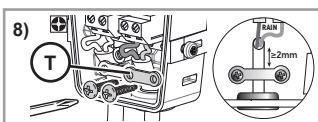

2.2.3. Activarea senzorului de ploaie Ondeis

Prezentarea modurilor de utilizare

Dacă este cablat la senzorul Eolis io, senzorul de ploaie Ondeis poate fi parametrizat prin 2 moduri de utilizare: modul Siguranță sau modul Confort.

- În modul **Siguranță**, atunci când senzorul Ondeis detectează stropi de ploaie, produsul motorizat intră în poziția de siguranță. Această poziție este determinată de tipul de produs motorizat, permițând protejarea de ploaie a acestuia.
- În modul **Confort**, atunci când senzorul Ondeis detectează stropi de ploaie:
 - Dacă este sincronizat prin intermediul senzorului Eolis io la un punct de comandă bidirecțional io Somfy de tip TaHoma sau Connexoon, urmați instrucțiunile acestui punct de comandă.
 - În caz contrar, produsul motorizat se deplasează la capătul de cursă inferior. Acest mod permite, de exemplu, protejarea utilizatorilor de ploaie, adăpostindu-i sub stor.

Selectarea modului de utilizare

În mod implicit, butonul selector de mod (U) se află în poziția centrală: senzorul de ploaie Ondeis nu este activ.

Pentru a-l activa, selectați un mod pe consola de fixare a senzorului Eolis io:

- Amplasați butonul selector de mod pe **C**: senzorul de ploaie este activat în modul **Confort**.
- Amplasați butonul selector de mod pe **S**: senzorul de ploaie este activat în modul **Siguranță**.

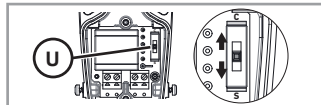

Atenție

Nu utilizați scule pentru a manevra butonul selector de mod (U).

Montarea consolei de fixare

1) Verificați prezența, starea corespunzătoare și poziția garniturii (V) înainte de a remonta capacul.



2) Înfiletați la loc partea din față (K) a consolei de fixare.



Atenție

Înfiletați șuruburile până la capăt pentru a garanta etanșeitatea consolei de fixare.

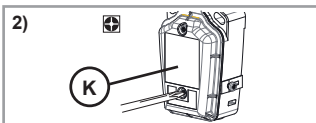

2.3. PUNERE ÎN FUNCȚIUNE

2.3.1. Sincronizarea senzorului Eolis io cu un motor sau receptor io

① *Condiție prealabilă:* Produsul motorizat trebuie să fie deja reglat și sincronizat cu un punct de comandă 1W io-homecontrol®.

1) Puneți sub tensiune.



2) Apăsați pe butonul PROG al punctului de comandă 1W io Somfy sincronizat cu produsul motorizat, timp de aproximativ 2 s, până când produsul motorizat efectuează o mișcare de dus-întors.

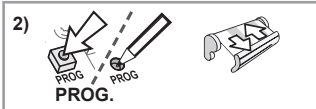

3) Apăsați scurt pe butonul PROG al Eolis io.

Produsul motorizat efectuează din nou o mișcare de dus-întors.

Senzorul Eolis io este sincronizat.

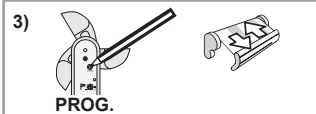

Pentru a sincroniza senzorul Eolis io cu alte motoare sau receptori io, repetați această procedură.

Pentru sincronizarea cu ajutorul unui punct de comandă io-homecontrol® aparținând unei mărci partenere sau al unui punct de comandă bidirecțional io Somfy, consultați instrucțiunile corespunzătoare.

Dacă un senzor de ploaie Ondeis este cablat la Eolis io, acesta poate fi sincronizat și la un punct de comandă bidirecțional io Somfy de tip TaHoma sau Connexoon prin intermediul Eolis io: selectați modul Confort și consultați instrucțiunile corespunzătoare.

2.3.2. Verificarea sincronizării senzorului Eolis io

1) Poziționați produsul motorizat în capătul de cursă inferior.

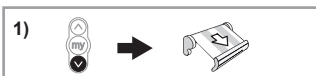

- 2) Rotiți potențiometrul aferent funcției privind acțiunea vântului (J) până la poziția *Demo*.

Produsul motorizat efectuează o mișcare scurtă de dus-întors.

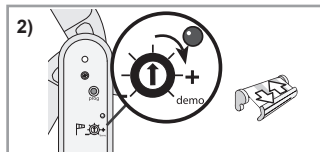

- 3) Rotiți manual anemometrul (E) pentru a simula acțiunea vântului.

Produsul motorizat intră automat în poziția de siguranță după 2 s.

Senzorul Eolis io este sincronizat la acest motor sau receptor io.

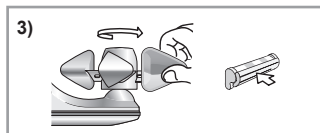

Atenție

Nu lăsați niciodată potențiometrul aferent funcției privind acțiunea vântului reglat pe *Demo*.

2.3.3. Reglarea pragului de sensibilitate la vânt

Tabелul cu praguri

- ① Pe lângă valoarea în km/h și numărul de clipiri care indică nivelul reglat, valoarea corespunzătoare pe scara Beaufort este furnizată în scop informativ.

Praguri	1	2	3	4	5	6
km/h	28	38	49	61	74	88
Număr de clipiri	★	★★	★★★	★★★★	★★★★★	★★★★★★
Corespondență pe scara Beaufort	Bf 5	Bf 6	Bf 7	Bf 8	Bf 9	Bf 10

Reglarea inițială

Poziționați potențiometrul aferent funcției privind acțiunea vântului (J) la pragul adecvat tipului de produs motorizat, în conformitate cu valorile din tabelul cu praguri.

După aproximativ 2 s, LED-ul aferent funcției privind acțiunea vântului clipește de mai multe ori indicând nivelul pragului reglat.

Reglarea pragului

Reglarea pragului de sensibilitate poate fi modificată în funcție de nevoi și de condițiile climatice reale.

- 1) Rotiți potențiometrul spre dreapta sau spre stânga până când LED-ul aferent funcției privind acțiunea vântului (I) se aprinde continuu în verde:

Pragul de sensibilitate al senzorului de vânt este reglat la valoarea actuală a intensității vântului.

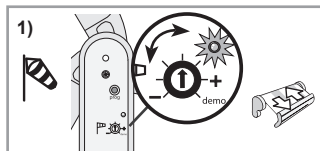

- ① Notă:

- LED-ul aferent funcției privind acțiunea vântului stins: pragul de sensibilitate reglat nu este atins, vântul suflă cu o putere mai mică decât pragul reglat: produsul motorizat rămâne în poziție.
- LED-ul aferent funcției privind acțiunea vântului aprins continuu în verde: pragul de sensibilitate reglat este atins, vântul suflă cu o putere mai mare decât pragul reglat: produsul motorizat intră în poziția de siguranță.

- 2) Verificați dacă produsul motorizat reacționează automat atunci când vântul suflă cu o putere mai mare decât pragul reglat și asigurați-vă că, în aceste condiții, produsul motorizat nu se deteriorează.



Dacă produsul motorizat nu reacționează conform așteptărilor, modificați pragul de sensibilitate:

- Rotiți potențiometrul spre semnul plus (+) pentru a mări pragul de sensibilitate: un vânt mai puternic determină aducerea produsului motorizat în poziția de siguranță.
- Rotiți potențiometrul spre semnul minus (-) pentru a reduce pragul de sensibilitate: un vânt mai slab determină aducerea produsului motorizat în poziția de siguranță.

2.4. FIXARE

- 1) Efectuați două găuri aliniate pe orizontală și separate de o distanță de 38 mm.
- 2) Introduceți diblurile (D) (utilizați diblurile furnizate sau un model adecvat pentru suport).
- 3) Montați consola de fixare a senzorului (G) pe perete cu ajutorul șuruburilor (C) furnizate.
- 4) Introduceți capacul de protecție (F) pe consola de fixare (G) până când se cuplează sonor cu un „clic”.
- 5) Montați capacul de protecție (F) pe consola de fixare cu ajutorul șuruburilor.
- 6) Conectați cablul (B) la alimentare.

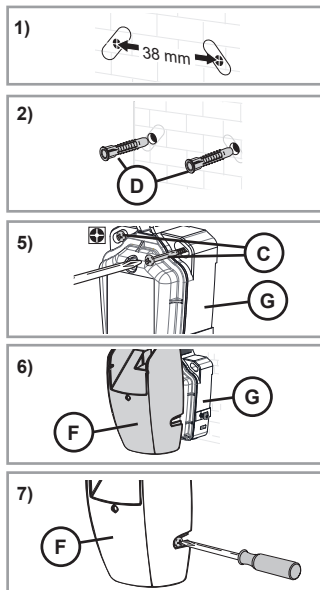

2.5. SUGESTII ȘI RECOMANDĂRI DE INSTALARE

2.5.1. Aveți întrebări despre Eolis io?

Erori de funcționare	Cauze posibile	Soluții
Nu este posibilă sincronizarea senzorului cu motorul sau cu receptorul io.	Memoria motorului sau a receptorului este plină.	Desincronizați cel puțin unul dintre senzori pentru a putea asocia senzorul Eolis io.
	Senzorul este fixat pe o piesă metalică.	Deplasați senzorul pentru a-l îndepărta de piesa metalică.
	Senzorul nu este în raza de acțiune a undelor radio a motorului sau receptorului io.	Deplasați senzorul pentru a-l apropia de motorul sau receptorul io.
Produsul motorizat se ridică în fiecare oră.	Senzorul este defect.	Verificați funcționarea produsului motorizat cu punctul de comandă io. Verificați funcționarea senzorului pe motor cu modul <i>Demo</i> . Înlocuiți senzorul dacă acesta este defect, consultați 2.5.4 .
	Senzorul nu este în raza de acțiune a undelor radio a motorului sau receptorului io.	Deplasați senzorul pentru a-l apropia de motorul sau receptorul io
Produsul motorizat nu se ridică în mod automat în cazul apariției vântului.	Senzorul nu funcționează deoarece cablajul este incorect.	Verificați cablajul senzorului, consultați 2.2 .
	Senzorul nu este sincronizat cu motorul sau receptorul io.	Sincronizați senzorul cu motorul sau receptorul io, consultați 2.4 .
	Pragul este reglat incorect.	Modificați pragul, consultați 2.4.4 .
	Echipamente radio externe interferează cu recepția radio (de exemplu, o cască radio hi-fi).	Opriiți echipamentele radio din apropiere.

2.5.2. Desincronizarea senzorului Eolis io de la un motor sau receptor io

Procedura care trebuie urmată pentru a desincroniza senzorul Eolis io de la un motor sau receptor io este identică cu cea aferentă sincronizării, consultați capitolul 2.4.1.

2.5.3. Înlocuirea unui senzor Eolis io deteriorat sau defect

- 1) Apăsați pe butonul PROG. al punctului de comandă local io Somfy, până când produsul motorizat efectuează o mișcare de dus-întors (≈ 2 s).
- 2) Apăsați pe butonul PROG. (H) al noului senzor Eolis io **timp de 7 secunde:**

LED-ul aferent noului senzor Eolis io (I) se aprinde în verde după 2 s și rămâne aprins timp de 5 s:

Toți senzorii deteriorați sau defecti sunt șterși din memoria motorului (motoarelor) sau a receptorului (receptorilor) io.

- 3) Sincronizați noul senzor Eolis io cu motorul (motoarele) sau receptorul (receptorii) io, consultați capitolul 2.4.1.

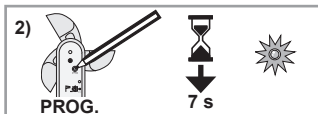
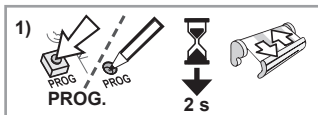

2.5.4. Revenirea la configurația inițială a Eolis io

- 1) Apăsați pe butonul PROG. (H) al Eolis io **timp de 7 secunde:**

LED-ul se aprinde în verde după 2 s și se stinge după 7 s:

Eolis io revine la configurația sa inițială, punctele de comandă bidireționale io sunt șterse.

- 2) Pentru a utiliza din nou Eolis io, reluați procedura completă de punere în funcțiune, consultați capitolul 2.4.

2.5.5. Demontarea senzorului Eolis io

Atenție



- Efectuați operațiile de demontare și cablare într-un loc ferit de praf, umiditate și prezența unor corpuri străine pentru a asigura etanșeitatea.
- Nu demontați niciodată capacul de sub anemometru.

- 1) Întrerupeți alimentarea de la rețeaua electrică.

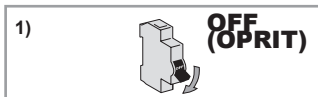

- 2) Desfiletați șuruburile de pe capacul de protecție (F) și demontați capacul de protecție (F) de pe consola de fixare (G).

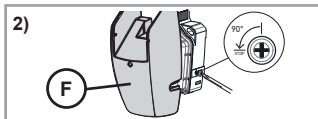

- 3) Desfiletați partea din față a consolei de fixare (K) pentru a scoate capacul și pentru a avea acces la borniere și selectorul de mod.

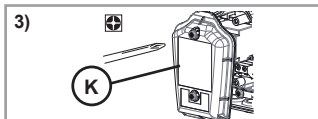

- 4) Dacă este necesar, desfiletați șuruburile care fixează consola pe perete.

3. UTILIZARE ȘI MENTENANȚĂ

Acest produs nu necesită și nu trebuie supus la operații de mentenanță.

3.1. FUNCȚIA PRIVIND ACȚIUNEA VÂNTULUI

3.1.1. Bate vântul

Atunci când viteza vântului depășește pragul de sensibilitate reglat:

- LED-ul aferent funcției privind acțiunea vântului se aprinde continuu în verde,
 - Produsele motorizate asociate cu senzorul Eolis io sunt setate automat în poziția de siguranță.
- ① *Este imposibil să împiedicați reacția produselor motorizate și să le schimbați poziția atât timp cât vântul are o putere ce depășește pragul reglat.*

3.1.2. Vântul se oprește

Atunci când senzorul Eolis io nu mai detectează nicio rafală de vânt timp de 30 s:

- LED-ul aferent funcției privind acțiunea vântului se stinge.
- Puteți comanda produsele motorizate în mod manual.
- Toate automatismele rămân blocate timp de încă 11 min 30 s.

3.2. FUNCȚIILE PRIVIND ACȚIUNEA VÂNTULUI ȘI PLOII ÎN MODUL SIGURANȚĂ

Aplicabile atunci când este conectat un senzor de ploaie Ondeis la senzorul Eolis io și când este selectat modul Siguranță.

3.2.1. Bate vântul și/sau plouă

Atunci când viteza vântului depășește pragul de sensibilitate reglat și/sau senzorul de ploaie Ondeis detectează stropi de ploaie:

- LED-ul aferent funcției privind acțiunea vântului se aprinde continuu în verde,
 - Produsele motorizate asociate cu senzorul Eolis io sunt setate automat în poziția de siguranță.
- ① *Este imposibil să împiedicați reacția produselor motorizate și să le schimbați poziția atât timp cât vântul are o putere ce depășește pragul reglat și/sau senzorul Ondeis detectează stropi de ploaie.*

3.2.2. Vântul se oprește, însă încă mai plouă

Atât timp cât senzorul Ondeis detectează stropi de ploaie, produsul motorizat rămâne în poziția de siguranță:

3.2.3. Vântul bate în continuare, însă nu mai plouă

Atât timp cât senzorul Eolis io detectează faptul că vântul are o putere ce depășește pragul reglat, produsul motorizat rămâne în poziția de siguranță:

3.2.4. Vântul se oprește și nu mai plouă

Atunci când senzorul Eolis io nu mai detectează nicio adiere de vânt timp de 30 s și când senzorul Ondeis nu mai detectează stropi de ploaie:

- LED-ul aferent funcției privind acțiunea vântului se stinge.
- Puteți comanda produsele motorizate în mod manual.
- Toate automatismele rămân blocate timp de încă 11 min 30 s.

3.3. FUNCȚIILE PRIVIND ACȚIUNEA VÂNTULUI ȘI PLOII ÎN MODUL CONFORT

Aplicabile atunci când este conectat un senzor de ploaie Ondeis la senzorul Eolis io când este selectat modul Confort.

3.3.1. Bate vântul (și plouă sau nu plouă)

Atunci când viteza vântului depășește pragul de sensibilitate reglat:

- LED-ul aferent funcției privind acțiunea vântului se aprinde continuu în verde,
 - Produsele motorizate asociate cu senzorul Eolis io sunt setate automat în poziția de siguranță.
- ① *Este imposibil să împiedicați reacția produselor motorizate și să le schimbați poziția atât timp cât vântul are o putere ce depășește pragul reglat.*

3.3.2. Vântul se oprește și nu plouă

Atunci când senzorul Eolis io nu mai detectează nicio adiere de vânt timp de 30 s și când senzorul Ondeis nu detectează stropi de ploaie:

- LED-ul aferent funcției privind acțiunea vântului se stinge.
- Puteți comanda produsele motorizate în mod manual.
- Toate automatismele rămân blocate timp de încă 11 min 30 s.

3.3.3. Vântul se oprește și plouă

Atunci când senzorul Eolis io nu mai detectează nicio adiere de vânt timp de 30 s și când senzorul Ondeis detectează stropi de ploaie:

- Dacă este sincronizat prin intermediul senzorului Eolis io la un punct de comandă bidirecțional io Somfy de tip TaHoma sau Connexoon, este lansat scenariul programat.
- Automatismele rămân blocate timp de încă 11 min 30 s. Dacă senzorul Ondeis detectează stropi de ploaie prin intermediul Eolis io după această întârziere, produsele motorizate se deplasează automat în capătul de cursă inferior.

3.4. AVEȚI ÎNTREBĂRI DESPRE EOLIS IO?

Erori de funcționare	Cauze posibile	Soluții
Produsul motorizat nu se ridică în mod automat în cazul apariției vântului	Echipamente radio externe interferează cu recepția radio (de exemplu, o casă radio hi-fi).	Oprii echipamentele radio din apropiere.
	Pragul este reglat incorect.	Reglați pragul, consultați capitolul 2.4.4.
Produsul motorizat se ridică în fiecare oră.	Senzorul este defect.	Contactați un instalator.

4. DATE TEHNICE

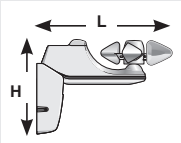
Frecvență radio	868-870 MHz io-homecontrol® bidirecțional trei benzi
Benzi de frecvență și putere maximă utilizate	868,000 MHz - 868,600 MHz p.a.r. < 25 mW 868,700 MHz - 869,200 MHz p.a.r.< 25 mW 869,700 MHz - 870,000 MHz p.a.r. < 25 mW
Clasă de protecție	IP 34
Izolație electrică	Clasa II
Alimentare de la rețeaua electrică	230 V 50 Hz
Temperatură de utilizare	Între - 20 °C și + 50 °C
Dimensiuni în mm (L x Î)	236 x 160 mm
	
Număr maxim de motoare asociate	Nelimitat



Compania SOMFY ACTIVITES SA declară, prin prezenta, că echipamentul radio aferent acestor instrucțiuni este în conformitate cu cerințele Directivei 2014/53/UE privind echipamentele de recepție radio și cu celelalte cerințe esențiale ale directivelor europene aplicabile.

Textul complet al declarației de conformitate UE este disponibil pe www.somfy.com/ce.



SOMFY ACTIVITES SA

50 avenue du Nouveau Monde
F-74300 Cluses

www.somfy.com

somfy®

5138096A



SOMFY ACTIVITES SA, Société Anonyme, capital 35.000.000 Euros, RCS Annecy, 303.970.230 - 11/2017

Images not contractually binding